

# WIR:DIE6 IdeenReich

Werbeartikel | Konzepte | Beratung

Extra  
2026

Gültig bis 12/2026





organic  
**cotton**

**MONO**  
JUST 1 MATERIAL  
100% RECYCABLE

















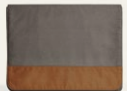

# HALFAR® TASCHEN 2026

## TASCHEN, DIE ÜBERRASCHEN.

Ein Notebookrucksack mit Frischhaltefach für die Brotdose? Eine faltbare Regenhülle, die immer dabei ist? Eine Tasche, die aus nur einem einzigen Material gefertigt ist, von Henkel bis Innentasche, wie unsere MONO? Ein Sortiment aus richtig schönen Bio-Baumwolltaschen? Haben wir! Schließlich dreht sich bei uns alles darum, wie wir Werbetaschen für Sie immer besser machen können.

Lassen Sie sich überraschen von unserem neuen Sortiment 2026. Von günstigen Einstiegsmodellen, die Lust auf mehr machen oder hochwertigen Prämientaschen, die mit exklusiven Details begeistern. Dabei immer wichtig: Langlebigkeit, Funktionalität und Design.

**Fürs Verlieben auf den ersten Blick und für Liebe auf den zweiten. Viel Freude beim Entdecken!**

			
006	010	014	016
Unternehmensgrundsätze	Produktion und Produkte	Service	25 gute Gründe
			
018	023	059	073
Gürteltaschen	Freizeit-Rucksäcke und Turnbeutel	Business-Rucksäcke	Sport-Rucksäcke und Zubehör
			
087	095	108	119
Fahrradtaschen	Umhängetaschen	Laptopaschen und Organizer	Mappen und Hüllen
			
128	147	157	189
Sport- und Reisetaschen	Kosmetik- und Kulturtaschen	Shopper und Einkaufskörbe	Kühltaschen
			
208	214	218	
Baukastentaschen	Werbeanbringung	Taschen-Verzeichnis	

# NACHHALTIGKEIT UNTERNEHMEN





## WEITERDENKEN STATT WEGWERFEN

Wir lieben es, voranzugehen mit Ideen, die bewegen, und Lösungen, die Bestand haben. Innovation bedeutet für uns nicht nur, Neues zu schaffen, sondern Zukunft zu gestalten. Darum setzen wir bei HALFAR® immer konsequenter auf Recyclingmaterialien und arbeiten gezielt daran, die Recyclingfähigkeit unserer neuen Modelle weiter zu verbessern – ein wichtiger Schritt auf dem Weg zur Kreislaufwirtschaft.

Dabei entwickeln wir Taschen, die lange Freude bereiten: hochwertig, funktional und gemacht für den täglichen Einsatz. Denn echte Nachhaltigkeit beginnt dort, wo Produkte langlebig sind. Und sollte doch mal etwas sein: unser Repairshop hilft, den Lebenszyklus ihrer Lieblingstaschen zu verlängern

# VERLÄSSLICH, SOZIAL, BUNT!



- ⊕ Management-system
- ⊕ Unternehmenspolitik
- ⊕ Code of Conduct
- ⊕ Beschaffungspolitik
- ⊕ Umweltmanagement-system
- ⊕ Umweltpolitik
- ⊕ Klimastrategie

HALFAR® steht für Vielfalt – in Sortiment, Team und Denken. Offen, engagiert und verantwortungsbewusst setzen wir uns für nachhaltiges Wirtschaften, Klima und soziale Themen ein. Ob als Ausbildungsbetrieb, als familienfreundliches Unternehmen oder durch unser vielfältiges Nachhaltigkeitsengagement – wir engagieren uns auf vielen Ebenen für eine lebenswerte Zukunft.

Mehr unter



**amfori**   
Trade with purpose

Member of amfori, the leading global business association for open and sustainable trade. We improve the social performance of our supply chain via amfori BSCI. For more information visit [www.amfori.org](http://www.amfori.org)

  
**PSI**  
Academy  
AWARDS  
WINNER

 Familien  
Freundliches  
Bielefeld

  
**CSR-PREIS OWL**  
AUSGEZEICHNETES  
UNTERNEHMEN 2022

## AUSGEZEICHNETER DRUCK UND SCHNELLIGKEIT

prosigno ist Teil der HALFAR®-Familie. Die Siebdruckerei, in der Menschen mit und ohne Behinderung tätig sind, arbeitet mit uns im gleichen Gebäude. Sie gehört zur Lebenshilfe Bielefeld, mit der wir seit über 20 Jahren erfolgreich kooperieren.

Das prosigno Team veredelt jedes Jahr tausende Taschen in höchster Druckqualität. Dabei druckt prosigno fast ausschließlich mit wasserbasierenden und GOTS-zertifizierten Farbsystemen sowie mit lösemittelfreien Digitaldruckfarben – emissionsarm und umweltfreundlich für Mitarbeitende und Nutzer.

Eine digitale Druckvorstufe und ein modern ausgestatteter Maschinenpark im Sieb- und DTF-Druck ermöglichen hohe Flexibilität und schnelle Abläufe. Die kurzen Wege sparen Ressourcen, vermeiden Emissionen und sorgen dafür, dass die fertigen Taschen schnell am Einsatzort sind.



# KLIMABEWUSST AUS ÜBERZEUGUNG

Unsere Begeisterung für Umwelt und Klima sieht man uns tatsächlich an. Wenn Sie schon einmal bei HALFAR® in Bielefeld waren, haben Sie es vielleicht bemerkt: die Solarpanels, die E-Tankstellen, die blühenden Wiesen auf dem Dach... und immer kommt Neues hinzu.

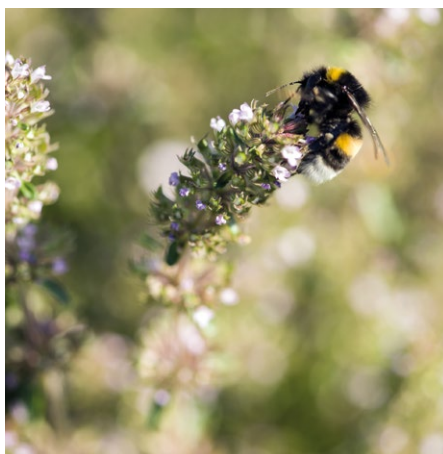

- ⊕ Photovoltaik
- ⊕ Ökostrom
- ⊕ Pelletheizung
- ⊕ Gründächer und -flächen
- ⊕ Magerwiesen
- ⊕ E-Ladestationen



Eines ist klar: Als Unternehmen verursachen wir Emissionen – doch wo immer es möglich ist, vermeiden und reduzieren wir sie konsequent. Und dort, wo Emissionen derzeit noch unvermeidbar sind, übernehmen wir Verantwortung.



Mit einem finanziellen Klimabeitrag unterstützen wir zertifizierte Klimaschutzprojekte als „Climate Partner Certified Company“.



**ClimatePartner**  
zertifiziertes Unternehmen  
climate-id.com/G765H1



## RESSOURCEN SCHONEN

Unser Logistikzentrum ist nach neuesten nachhaltigen Aspekten gebaut. Es produziert selbst Energie. Auch beim Verpacken sparen wir aktiv Abfall: Seit 2023 verzichten wir auf viele vermeidbare Plastikbeutel. Lesen Sie hier mehr über unsere Maßnahmen:



## ENERGIE SPAREN

Ob Photovoltaikanlage, Dämmung, Gründach, Holzpellet- und LED-Leuchtmittel, Ökostrom: Wir achten auf einen sparsamen Umgang mit Energie und Ressourcen. Über ein prozessgesteuertes Umweltmanagementsystem und das Qualifizierungsprogramm ÖKOPROFIT® gehen wir es strategisch an.



## BIODIVERSITÄT STÄRKEN

Artenvielfalt ist uns ein Herzensanliegen. Ob bei Pflanzen, Bienen oder Insekten allgemein: Für sie haben wir Gründächer und Magerwiesen angelegt. Allein 1500 m<sup>2</sup> rund um unser Logistikzentrum. Unsere durch Insect Respect® zertifizierten Flächen tragen nachweislich zum Erhalt der Biodiversität bei.



# WISSEN, WAS DAHINTER UND DARIN STECKT

Hinter guten Produkten stehen gute Prozesse – und die sind auch für Klima- und Umweltschutz bedeutend. Deshalb lassen wir uns regelmäßig zertifizieren:



## AUS EUROPA, FÜR EUROPA

Wir lieben die europäische Idee. Wir wollen die Entwicklung in Europa stärken, Arbeitsplätze sichern und den Zusammenhalt und interkulturellen Austausch fördern. Uns ist wichtig, mit Unternehmen in der Europäischen Union zusammen zu arbeiten, die diese Werte teilen und für faire Bedingungen stehen.



## MIT SICHERHEIT RECYCELT

Wir sind immer auf der Suche nach Alternativen, die noch nachhaltiger sind, etwa Recycelmateriale wie rPET. Sie helfen, Ressourcen zu sparen. Dabei nutzen wir den Global Recycled Standard (GRS) nach dem wir seit 2021 zertifiziert sind.



\*Halfar is GRS certified. Only the products which are covered by a valid transaction certificate are GRS certified.  
certified by CU 1047624



## INTERNATIONALE ZUSAMMENARBEIT GESTALTEN



Member of amfori, the leading global business association for open and sustainable trade. We improve the social performance of our supply chain via amfori BSCL. For more information visit [www.amfori.org](http://www.amfori.org)

Unsere Taschen produzieren wir an verschiedenen Standorten in Europa und Asien. Wo auch immer wir mit Menschen zusammenarbeiten: Wir verpflichten uns, Menschenrechte einzuhalten,

Arbeitsschutz und Arbeitssicherheit zu wahren und alle Sozialstandards der Internationalen Arbeitsorganisation (ILO) umzusetzen.

Bereits seit 2009 sind wir Mitglied bei der amfori Business Social Compliance Initiative. Das ist ein Programm mit dem Ziel, die sozialen Standards in einer weltweiten Wertschöpfungskette zu verbessern.



## BAUMWOLLE MIT SIEGEL

Wir nutzen Baumwolle, die nach bestimmten Standards zertifiziert ist. So gibt das Siegel Standard 100 by OEKO-TEX® Sicherheit für schadstoffgeprüfte Textilien. Das Fairtrade®-Cotton Siegel zeichnet fair angebaute und gehandelte Baumwolle aus. Und nicht zuletzt sind 100% unserer Bio-Baumwoll-Produkte nach GOTS produziert.

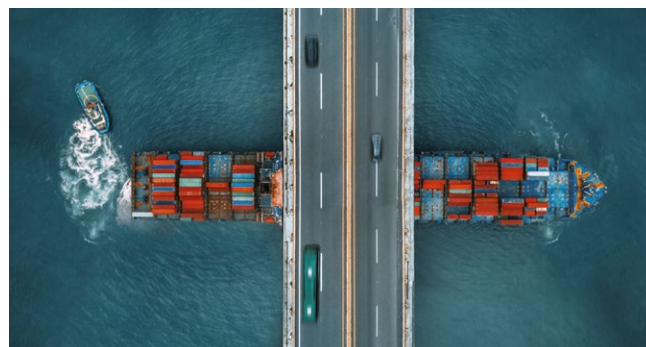

## GOTS LIEFERKETTEN

Der Global Organic Textile Standard (GOTS) ist weltweit führend für die Verarbeitung von Textilien aus biologisch erzeugten Naturfasern. Er definiert alle umwelttechnischen Anforderungen entlang der gesamten textilen Produktionskette sowie die Sozialkriterien für die Betriebe. Auch HALFAR® selbst ist nach GOTS auditiert.



Certified by CU 1047624











# GUTES NOCH BESSER MACHEN

Noch smarter. Noch alltagstauglicher. Noch farbenfroher. Noch kompakter. Noch ressourcenschonender. Noch langlebiger ... Uns gehen die Ideen nie aus, wie wir Taschen noch besser machen können. Damit haben wir bereits einige Preise gewonnen – und noch mehr Herzen erobert.

Zuletzt zum Beispiel mit dem Shopper MONO, unserem ersten Produkt aus nur einem Material – perfekt vorbereitet für die Kreislaufwirtschaft.

# 10

## DESIGN PREISE

-  Promotional Gift Award 2023
-  Promotional Gift Award 2022
-  Promotional Gift Award 2021
-  Promotional Gift Award 2020
-  Promotional Gift Award 2019
-  Promotional Gift Award 2017
-  Promotional Gift Award 2011
-  Promotional Gift Award 2007
-  Promotional Gift Award 2006
-  Promotional Gift Award 2005

# 1

## MATERIAL

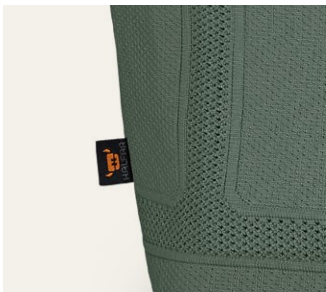

## GUT FÜR DEN KREISLAUF

Mit Mono denken wir Nachhaltigkeit weiter – und schrauben dafür den Materialeinsatz zurück. Mono-Taschen bestehen komplett aus nur einem einzigen Material, vom Scheitel bis zur Sohle. Sortenrein und darum absolut recyclingfähig.

# 100 PROZENT RECYCELBAR



# MONO

## UPCYCLING: EINFALL STATT ABFALL

Manche Materialien sind einfach zu schade zum Wegwerfen. Die gemusterten Bürogardinen etwa. Die bedruckten Textilbanner der letzten Messe. Das Leder legendärer Flugzeugsitze. Die Plane der LKWs.

Über unser Upcycling-Konzept machen Sie etwas Besseres daraus: eine einzigartige Taschen-Kollektion – vorausgesetzt natürlich, die Materialien sind nährbar und erfüllen auch sonst die Bedingungen für eine sinnvolle Weiterverwendung.



Mehr über die HALFAR® Baukästen und Sonderanfertigungen erfahren Sie auf Seite 208 und auf unserer Website.

Was passiert eigentlich mit einer LKW-Plane, die ausgedient hat? Bei HALFAR® machen wir daraus Taschen. z.B. diesen kundenindividuellen Kurierrucksack.



## FABELHAFTE FEATURES

Pendeln, remote arbeiten – das alles macht hungrig. Darum räumen wir in diesem neuen Notebookrucksack nicht nur Ihrer Technik, sondern auch Ihrem Snack einen ganz eigenen, geschützten Platz ein. Ein temperaturhaltendes Fach sorgt dafür, dass alles frisch bleibt.

## REPARIEREN? KÖNNEN WIR.

HALFAR® ist Taschenmacher. Das heißt, seit über 30 Jahren fertigen wir unsere Taschen selbst und das zum Teil direkt in Bielefeld in der hauseigenen Näherei. Wir haben also die Expert/innen im Haus. Sie sind mit dem Repair-Service auch nach dem Kauf einer Tasche da. Sie beraten, kümmern sich um Ersatzteile, ändern, reparieren oder tauschen aus. So schonen wir Ressourcen, vermeiden Abfall, sorgen für mehr Nachhaltigkeit und vor allem dafür, dass Lieblingstaschen lange Lieblingstaschen bleiben.



## LANGLEBIG UND GUT

Wir achten auf unbedenkliche Inhaltsstoffe und fachgerechte Verarbeitung unserer Taschen. Auch die Designqualität liegt uns am Herzen. Denn was gut gemacht ist und gut aussieht, wird länger genutzt und schadet der Umwelt weniger – das ist Nachhaltigkeit, wie wir sie verstehen.



# VIEL DRIVE, RICHTIG IQ

MIT UNSEREN SERVICES  
SCHNELLER UND SCHLAUER  
ZUR TASCHE



„Die richtige Tasche zur richtigen Zeit am richtigen Ort: Dafür krepeln wir hier in Lager und Logistik unsere Ärmel hoch. Unsere Kunden wissen das zu schätzen.“

## UNSERE LAGER: SERVICESTARK

- › termingerechte Zustellung, auch international
- › über 10.000 Palettenstellplätze, mehr als 5 Mio. Produkte
- › geplante Lieferung gemäß Ihres Lieferforecast
- › Konfektionierung, bedarfsgerechte Verpackung und Anlieferung
- › Konsignationslager und Sicherheitslager möglich



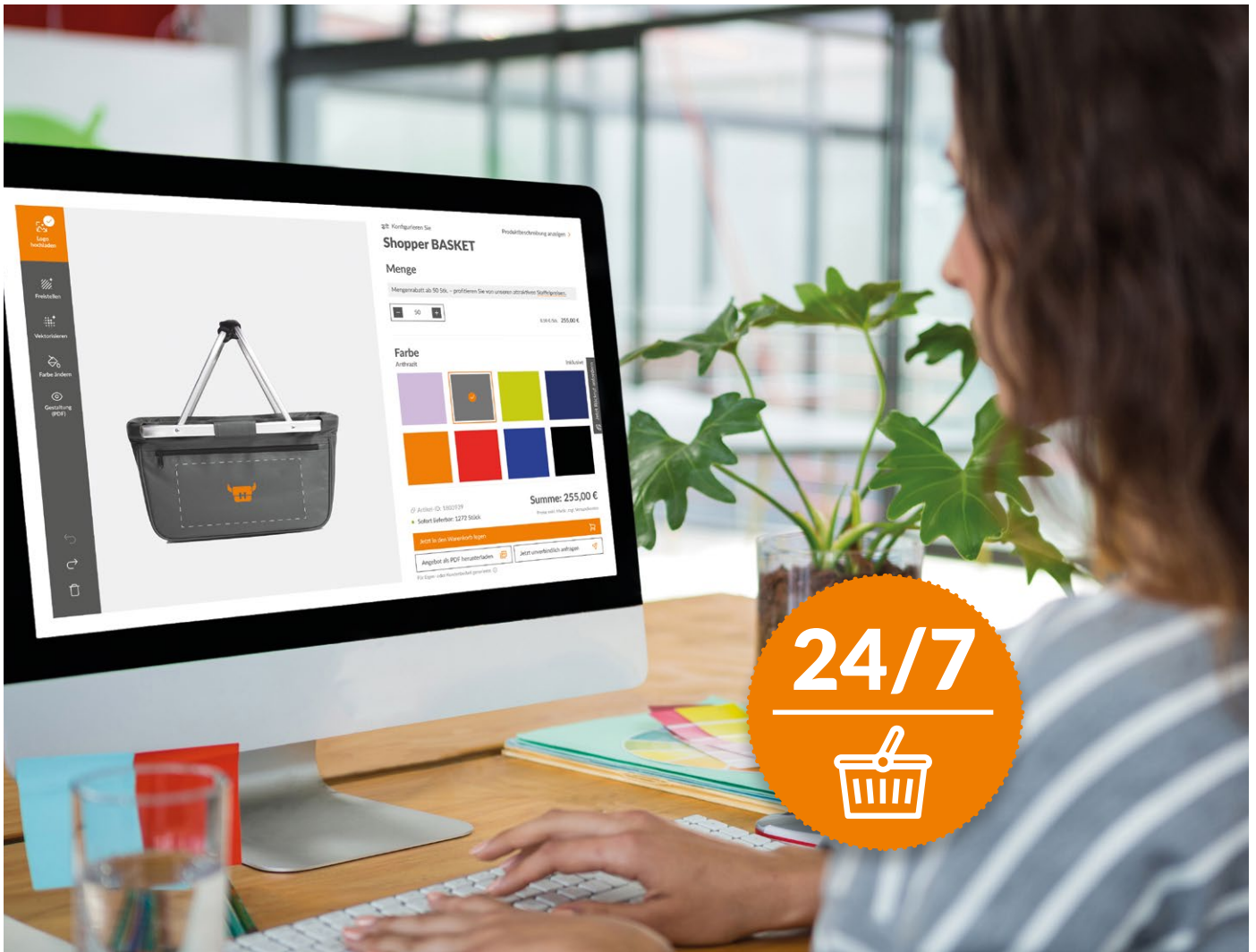

## NEU: DER TASCHÉ-LOGO-PREIS- KONFIGURATOR

Jetzt so einfach wie nie: Einfach eine Tasche wählen, online Veredelung platzieren, Preis ermitteln. Das alles macht unser neuer Konfigurator im Web jetzt möglich – natürlich jederzeit, 24 Stunden am Tag, an 7 Tagen die Woche. Mit super simplen ALL-IN-ONE Veredelungspreisen – transparent, übersichtlich und sofort kalkulierbar.

So erstellen Sie Angebote für Ihre Kundinnen und Kunden jetzt noch schneller und flexibler – und visualisieren die passende Veredelung gleich mit. Mehr zum Thema Veredelung finden Sie auf Seite 214.

## RICHTIG FIX: HALFAR® FAST LANE

Sie ist eine der schnellsten Veredelungsarten und dazu noch besonders hochwertig und nachhaltig. Schließlich liefert HALFAR FAST LANE® Ihnen einen Druck in Fotoqualität. Das Verfahren setzt Tinten frei von Lösungsmitteln sowie Schwermetallen ein, gestaltet die Trocknung besonders energieeffizient und nutzt Photovoltaik- und Ökostrom.

Beispiel:  
HALFAR FAST LANE®

PROMOTIONAL GIFT  
AWARD 2020



# 25

## gute Gründe



recyceltes Material

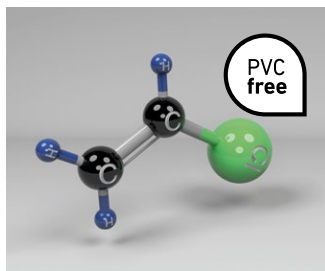

PVC-frei



Baumwolle



Bio-Baumwolle



Jute-Baumwolle



Bordgepäcktauglich (IATA)



Füllmenge



Für Lebensmittelkontakt geeignet



temperaturhaltend

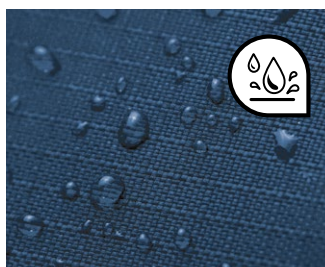

spritzwassergeschützt



Veredelung mit Halfar Fast Lane®



Anti-Theft Funktionen



RFID-Abschirmung



zusammenfaltbar



Airtag-Fach



passend für 17/15/13 Zoll Notebooks



geeignet für die meisten Tablets



lightweight



Kopfhörer-Ausgang



Schuhfach



Rucksack-Tragefunktion



Organizer



Teil einer Taschenfamilie

# HALFAR® TASCHEN



# GÜRTELTASCHEN





gelb (4)



## 1818058 PURE GÜRTELTASCHE

moderne Bauchtasche; Hauptfach mit 2-Wege-Reißverschluss und flachem Einsteckfach innen; wasserabweisende Reißverschlüsse; Reißverschluss-Vortasche; längenverstellbarer Gurt mit Gummilasche zur Gurtfixierung; als Hüft- oder Body-Bag tragbar; große Schnalle seitlich für komfortables Öffnen und Schließen

Material: rPET soft PU  
 Maße (cm): B 26 x H 17 x T 9  
 VE (Stück): 20  
 Werbefläche (cm, Siebdruck): auf der Vortasche B 15 x H 6  
 Werbeanbringungstechniken: Siebdruck; Stick; Transfer; Metall-  
 emblem; Digitaldrucklabel; Doming

Stück:	ab 1	ab 50	ab 100	ab 250	ab 500
Preis (€):	12,89	10,96	9,95	9,58	<b>9,49</b>



praktische  
Schnalle





marine (3)



marine (3)

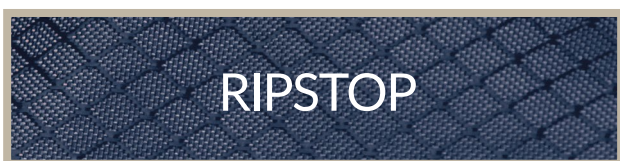

## 1813352 **STEP** GÜRTELTASCHE

Hauptfach mit 2-Wege-Reißverschluss und Reißverschlussfach innen; Reißverschluss-Vortasche; rückseitig bequeme Polsterung; Reflektor-Streifen vorne; längenverstellbarer und seitlich zu schließender Bauchgurt

Material: Polyester 420d & Ripstop

Maße (cm): B 24 x H 14 x T 7

VE (Stück): 50

Werbefläche (cm, Siebdruck): auf der Vortasche B 17 x H 5

Werbeanbringungstechniken: Siebdruck; Stick; Doming; Transfer; Digitaldrucklabel; Metallembem

Stück:	ab 1	ab 50	ab 100	ab 250	ab 500
Preis (€):	9,98	8,48	7,70	7,42	<b>7,34</b>



## 1809793 **SOLUTION** GÜRTELTASCHE

Reißverschluss-Hauptfach und Vortasche mit 2-Wege-Reißverschluss; rückseitig bequeme Polsterung; längenverstellbarer Bauchgurt

Material: Polyester 600d

Maße (cm): B 30 x H 16 x T 7

VE (Stück): 50

Werbefläche (cm, Siebdruck): auf der Vortasche B 11 x H 6

Werbeanbringungstechniken: Siebdruck; Transferdruck; Stick; Doming; Digitaldrucklabel; Metallembem

Stück:	ab 1	ab 50	ab 100	ab 250	ab 500
Preis (€):	8,13	6,91	6,27	6,04	<b>5,98</b>



marine (3)

Reißverschluss-  
Tasche rückseitig



schwarz (1)



marine (3)



rot (5)



anthrazit (10)



grün (223)



## 1818022 DAILY GÜRTELTASCHE

leichte Sling-Bag; rPET-Obermaterial; Reißverschluss-Hauptfach;  
Reißverschluss-Fach rückseitig; längenverstellbarer, seitlich zu  
schließender Bauchgurt mit elastischer Lasche

Material: rPET 600d

Maße (cm): B 29 x H 12 x T 8

VE (Stück): 100

Werbefläche (cm, Siebdruck): auf der Front B 16 x H 3

Werbeanbringungstechniken: Siebdruck; Stick; Transferdruck;

Digitaldrucklabel; Metallemblem

Stück:	ab 1	ab 50	ab 100	ab 250	ab 500
Preis (€):	6,99	5,94	5,39	5,19	<b>5,14</b>



# FREIZEIT-RUCKSÄCKE UND TURNBEUTEL





new



kupfer (645)



## 1818064 BASIC RUCKSACK

praktischer Roll-Top-Rucksack; recycelter Oberstoff; großes Hauptfach mit Reißverschluss und zusätzlichem Steckverschluss; attraktiver Reflexdruck; rPET-Obermaterial; großes gepolstertes Einsteckfach; Airtag-Einsteckfach; große Reißverschluss-Vortasche auf der Front; zwei seitliche Einsteckfächer für z. B. Trinkflasche, gepolstertes Tragesystem, Handgriff

Material: rPET 300d  
 Maße (cm): B 29 x H 44 x T 14  
 VE (Stück): 25  
 Werbefläche (cm, Siebdruck): auf der Vortasche B 14 x H 16  
 Werbeanbringungstechniken: Siebdruck; Stick; Transfer; Metallemblem; Digitaldrucklabel; Doming

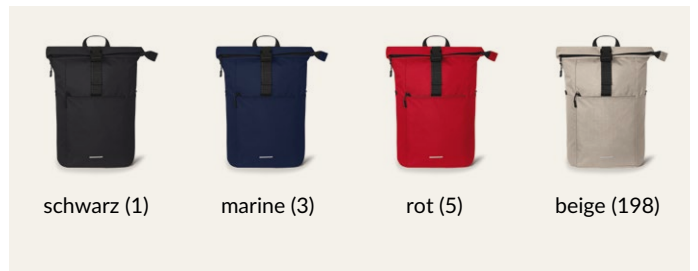

schwarz (1) marine (3) rot (5) beige (198)



Stück:	ab 1	ab 50	ab 100	ab 250	ab 500
Preis (€):	11,96	10,58	9,94	9,57	<b>9,48</b>



maigrün (187)



maigrün (187)

royalblau (8)

gelb (4)

weiß (18)



## 1815024 FLOW RUCKSACK

sportlicher, leichter Rucksack mit Reißverschluss-Vortasche;  
Reißverschluss-Hauptfach; Rücken und Schultergurte gepolstert;  
Tragegriff

Material: Polyester 600d

Maße (cm): B 22 x H 40 x T 11

VE (Stück): 50

Werbefläche (cm, Siebdruck): auf der Vortasche B 8 x H 17

Werbeanbringungstechniken: Siebdruck; Stick; Doming; Metall-  
blem; Transferdruck; Digitaldrucklabel

Stück:	ab 1	ab 50	ab 100	ab 250	ab 500
Preis (€):	6,66	5,66	5,14	4,95	<b>4,90</b>





rot (5)



maigrün (187)



grün (171)

schwarz (1)

fuchsia (307)

weiß (18)

orange (169)

rot (5)



marine (3)

hellblau (170)

maigrün (187)

pink (172)

rot (5)

orange (169)



## 1813355 SOLUTION RUCKSACK

moderner Rucksack mit Reißverschluss-Vortasche; Hauptfach mit 2-Wege-Reißverschluss und flachem Einsteckfach innen; Regenklappe; Reflektor-Streifen vorne, Rücken und Schultergurte gepolstert; Handgriff

Material: Polyester 600d  
 Maße (cm): B 28 x H 43 x T 11  
 VE (Stück): 25  
 Werbefläche (cm, Siebdruck): auf der Front B 13 x H 16  
 Werbeanbringungstechniken: Siebdruck; Stick; Transferdruck; Doming; Digitaldrucklabel; Metallembem

Stück:	ab 1	ab 50	ab 100	ab 250	ab 500
Preis (€):	14,52	12,34	11,20	10,78	10,68



## 1802722 KIDS RUCKSACK

Hauptfach; Reißverschluss-Vortasche; längenverstellbare und gepolsterte Tragegurte

Material: Polyester 600d  
 Maße (cm): B 25 x H 30 x T 10/13  
 VE (Stück): 50  
 Werbefläche (cm, Siebdruck): auf der Vortasche B 10 x H 8 oberhalb der Vortasche B 10 x H 6  
 Werbeanbringungstechniken: Siebdruck; Transferdruck; Stick; Digitaldrucklabel; Metallembem; Doming

Stück:	ab 1	ab 50	ab 100	ab 250	ab 500
Preis (€):	10,44	8,88	8,06	7,76	7,68



hellblau (170)



## 1802716 **SPORT** TAFTRUCKSACK

leichter Rucksack; Hauptfach mit Kordelzug

Material: Polyester 210d

Maße (cm): B 33 x H 42

VE (Stück): 100

Werbefläche (cm, Siebdruck): auf der Front B 23 x H 30

Werbeanbringungstechniken: Siebdruck; Transferdruck

Stück:	ab 1	ab 50	ab 100	ab 250	ab 500
Preis (€):	2,95	2,51	2,28	2,19	<b>2,17</b>



grün (171)



maigrün-grün (727)

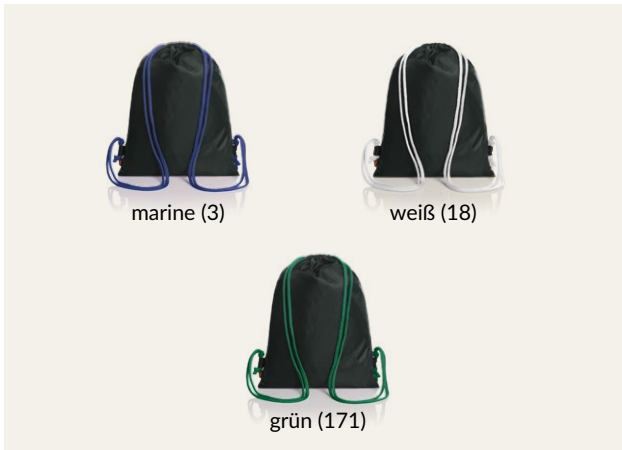

marine (3)

weiß (18)

grün (171)



rot-gelb (724)

maigrün-grün (727)

marine-rot (726)



**1813051 FLASH**  
**ZUGBEUTEL**

leichter Rucksack; Hauptfach mit Kordelzug

Material: Polyester 210d  
Maße (cm): B 33 x H 42  
VE (Stück): 100  
Werbefläche (cm, Siebdruck): auf der Front B 23 x H 30  
Werbeanbringungstechniken: Siebdruck; Transferdruck

Stück:	ab 1	ab 50	ab 100	ab 250	ab 500
Preis (€):	2,79	2,37	2,15	2,07	<b>2,05</b>



**1813060 PAINT**  
**ZUGBEUTEL**

leichter Rucksack; Hauptfach mit Kordelzug

Material: Polyester 210d  
Maße (cm): B 33 x H 42  
VE (Stück): 100  
Werbefläche (cm, Siebdruck): auf der Front B 23 x H 30  
Werbeanbringungstechniken: Siebdruck; Transferdruck

Stück:	ab 1	ab 50	ab 100	ab 250	ab 500
Preis (€):	2,84	2,42	2,19	2,11	<b>2,09</b>



grün (55)

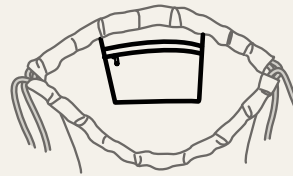

verstecktes Reißverschlussfach



## 1816079 CARE ZUGBEUTEL

funktionseller Zugbeutel-Rucksack; rPET-Obermaterial; Hauptfach mit Kordelzug; Reißverschluss-Innenfach; extradicke Kordel

Material: rPET 300d

Maße (cm): B 36 x H 44

VE (Stück): 50

Werbefläche (cm, Siebdruck): auf der Front B 28 x H 33

Werbeanbringungstechniken: Siebdruck; Stick; Transferdruck;

Metallembem; Digitaldrucklabel



schwarz (1)



anthrazit (10)



weiß (18)



marine (3)



rot (5)



grün (55)

Stück:	ab 1	ab 50	ab 100	ab 250	ab 500
Preis (€):	7,29	6,20	5,63	5,42	5,37



weiß (18)

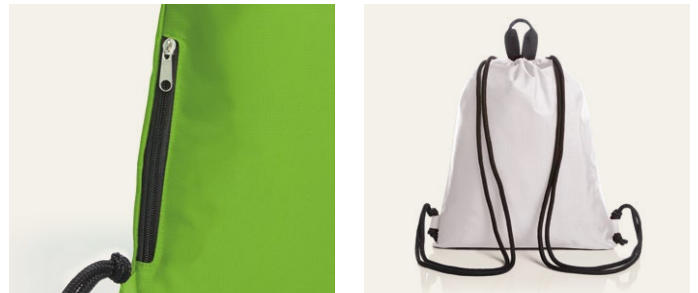

**1813055 JOIN**  
**ZUGBEUTEL**

großer Zugbeutel-Rucksack; Hauptfach mit seitlicher Reißverschluss-Tasche; Kordelzug; Trageschlaufe

Material: rPET Mini Ripstop  
 Maße (cm): B 36 x H 45  
 VE (Stück): 100  
 Werbefläche (cm, Siebdruck): auf der Front B 23 x H 34  
 Werbeanbringungstechniken: Siebdruck; Transferdruck; Stick;  
 Digitaldrucklabel; Doming; Metallemblem



Stück:	ab 1	ab 50	ab 100	ab 250	ab 500
Preis (€):	5,38	4,57	4,15	3,99	<b>3,96</b>



anthrazit (10)



rot (5)



anthrazit (10)



maigrün (187)

schwarz (1)

marine (3)

rot (5)



## 1814002 JERSEY ZUGBEUTEL

großer Zugbeutel-Rucksack aus angenehm feinem Jersey;  
Hauptfach mit seitlicher Reißverschluss-Tasche; Kordelzug;  
Trageschlaufe

Material: Polyester Jersey

Maße (cm): B 36 x H 45

VE (Stück): 50

Werbefläche (cm, Siebdruck): auf der Front B 23 x H 30

Werbeanbringungstechniken: Siebdruck; Transferdruck; Doming

Stück:	ab 1	ab 50	ab 100	ab 250	ab 500
Preis (€):	7,15	6,08	5,52	5,31	<b>5,26</b>



## 1813349 STEP ZUGBEUTEL

großer Zugbeutel-Rucksack; Hauptfach mit seitlicher Reißverschluss-Tasche; Reflektor-Streifen; Kordelzug; Trageschlaufe

Material: Polyester 300d & Ripstop

Maße (cm): B 36 x H 45

VE (Stück): 50

Werbefläche (cm, Siebdruck): auf der Front B 23 x H 27

Werbeanbringungstechniken: Siebdruck; Stick; Doming; Transfer; Digitaldrucklabel

Stück:	ab 1	ab 50	ab 100	ab 250	ab 500
Preis (€):	8,95	7,60	6,90	6,65	<b>6,58</b>



PROMOTIONAL GIFT  
AWARD 2019



hellgrau (145)



## 1815000 DIAMOND RUCKSACK

leichter, innovativer Rucksack mit Rauten-Dekor; beidseitig tragbar; Reißverschluss-Hauptfach mit zusätzlicher Wickelfunktion; seitliche Reißverschluss-Tasche; gewebte, längenverstellbare Schultergurte

Material: Polyester 600d

Maße (cm): B 35 x H 50

VE (Stück): 50

Werbefläche (cm, Siebdruck): auf der Front B 23 x H 33

Werbearbeitungstechniken: Siebdruck; Stick; Doming; Metallblem; Transferdruck; Digitaldrucklabel



rot (5)

blau (155)

schwarz (1)

hellgrau (145)

bunt (95)

Stück:	ab 1	ab 50	ab 100	ab 250	ab 500
Preis (€):	10,28	8,73	7,93	7,63	<b>7,56</b>



maigrün (187)



schwarz (1)

rot (5)

weiß (18)

maigrün (187)

marine (3)



## 1813057 EARTH ZUGBEUTEL

leichter Baumwollrucksack; Hauptfach mit Kordelzug

Material: Baumwolle 5 OZ (~142 g/m<sup>2</sup>)

Maße (cm): B 38 x H 45

VE (Stück): 100

Werbefläche (cm, Siebdruck Basic): auf der Front B 23 x H 34

Werbeanbringungstechniken: Siebdruck Basic; Transferdruck;

Stick; Digitaldrucklabel

Stück:	ab 1	ab 50	ab 100	ab 250	ab 500
Preis (€):	3,63	3,08	2,80	2,69	<b>2,67</b>

ORGANIC  
COTTON



natur (704)



## 1813052 ORGANIC ZUGBEUTEL

Bio-Baumwollrucksack; Hauptfach mit Kordelzug

Material: Bio-Baumwolle 6 OZ (~170 g/m<sup>2</sup>)

Maße (cm): B 38 x H 45

VE (Stück): 100

Werbefläche (cm, Siebdruck Basic): auf der Front B 23 x H 34

Werbeanbringungstechniken: Siebdruck Basic; Transferdruck;

Stick; Digitaldrucklabel

Stück:	ab 1	ab 50	ab 100	ab 250	ab 500
Preis (€):	3,88	3,30	2,99	2,88	<b>2,85</b>



blau (155)



beige (22)

blau (155)

hellgrau (145)

rot (215)



## 1816063 PLANET ZUGBEUTEL

leichter Zugbeutel aus pre-recycelter Baumwolle; Hauptfach mit Kordelzug

Material: Pre-recycelte Baumwolle 5 OZ (~142 g/m<sup>2</sup>)

Maße (cm): B 38 x H 42

VE (Stück): 100

Werbefläche (cm, Siebdruck Basic): auf der Front B 28 x H 31  
Werbeanbringungstechniken: Siebdruck Basic; Stick; Transferdruck; Digitaldrucklabel

Stück:	ab 1	ab 50	ab 100	ab 250	ab 500
Preis (€):	3,12	2,65	2,41	2,32	<b>2,30</b>



rot (5)



## 1816505 LIKE RUCKSACK

urbaner Rucksack mit wertigen Metall-Accessoires; Hauptfach mit 2-Wege-Reißverschluss; flaches Einsteckfach innen; Vortasche mit Klettverschluss; Handgriffe mit Druckknopf; längenverstellbare Baumwoll-Träger

Material: Baumwolle 12 OZ (~340 g/m<sup>2</sup>)

Maße (cm): B 27 x H 38 x T 13

VE (Stück): 25

Werbefläche (cm, Siebdruck): auf der Vortasche B 17 x H 4,5;  
auf der Front B 21 x H 7

Werbeanbringungstechniken: Siebdruck; Stick; Metallemblem;  
Transferdruck; Digitaldrucklabel

Stück:	ab 1	ab 50	ab 100	ab 250	ab 500
Preis (€):	15,48	13,16	11,94	11,50	<b>11,39</b>



marine (3)



rot (5)



schwarz (1)



natur (704)



oliv (56)



marine (3)



## 1813348 BEACH RUCKSACK

junger Rucksack mit frischem Blockstreifen-Dekor; großzügiger Schnitt mit geradem Rücken; große Vortasche mit Klettverschluss; dekorative Ösen und Träger aus dicker Baumwollkordel

Material: Baumwolle 11 OZ (~312 g/m<sup>2</sup>)

Maße (cm): B 30 x H 48 x T 15

VE (Stück): 25

Werbefläche (cm, Siebdruck): auf der Vortasche B 17 x H 13

Werbeanbringungstechniken: Siebdruck; Stick; Metallemblem;

Transferdruck; Digitaldrucklabel



Stück:	ab 1	ab 50	ab 100	ab 250	ab 500
Preis (€):	14,76	12,54	11,38	10,96	<b>10,86</b>



neongelb (32)



## 1812204 REFLEX ZUGBEUTEL

Hauptfach mit Kordelzug; leuchtend neongelbes Hauptmaterial mit Original 3M™ Scotchlite™ Reflexstreifen

Material: Polyester 900d

Maße (cm): B 33 x H 43

VE (Stück): 100

Werbefläche (cm, Siebdruck): auf der Front B 23 x H 23

Werbeanbringungstechniken: Siebdruck; Transferdruck; Stick; Digitaldrucklabel

Stück:	ab 1	ab 50	ab 100	ab 250	ab 500
Preis (€):	9,98	8,48	7,70	7,42	<b>7,34</b>



neongelb (32)



## 1812206 REFLEX RUCKSACK

großes Hauptfach mit 2-Wege-Reißverschluss und Regenpatte; innen Netzfach, gepolstertes Einsteckfach; Kopfhörerausgang; Vortasche mit 2-Wege-Reißverschluss, Regenpatte und Organizer; Handgriff; gepolsterter Rücken und Träger; höhenverstellbarer Brustgurt; leuchtend neongelbes Hauptmaterial mit Original 3M™ Scotchlite™ Reflexstreifen

Material: Polyester 900d

Maße (cm): B 27 x H 42 x T 15

VE (Stück): 10

Werbefläche (cm, Siebdruck): auf der Vortasche B 20 x H 10

Werbeanbringungstechniken: Siebdruck; Transferdruck; Stick; Digitaldrucklabel; Metallembem

Stück:	ab 1	ab 50	ab 100	ab 250	ab 500
Preis (€):	25,56	21,73	19,72	18,99	<b>18,81</b>



blau (155)



## 1818036 FELLOW NOTEBOOK-RUCKSACK

geräumiges Hauptfach mit 2-Wege-Reißverschluss; gepolstertes Notebookfach; zwei Reißverschluss-Vortaschen; zwei seitliche Einsteckfächer; Rücken und Schultergurte gepolstert mit höhenverstellbarem Brustgurt; Handgriff

Material: rPET 600d

Maße (cm): B 28 x H 42 x T 12

VE (Stück): 20

Werbefläche (cm, Siebdruck): auf der oberen Vortasche B 17 x H 7; auf der unteren Vortasche B 17 x H 18

Werbeanbringungstechniken: Siebdruck; Stick; Transferdruck; Digitaldrucklabel; Metallembem



Stück:	ab 1	ab 50	ab 100	ab 250	ab 500
Preis (€):	28,50	24,23	21,99	21,17	<b>20,97</b>



altrosa (450)



marine (3)



mint (643)



altrosa (450)



offwhite (222)



## 1816080 TREND MONOSTRAP

moderner Monostrap-Rucksack; Hauptfach mit 2-Wege-Reißverschluss; flaches Einsteckfach innen; rückseitiges Reißverschlussfach; gepolsterter, längenverstellbarer und beidseitig tragbarer Schultergurt; Trageschlaufe

Material: Polyester 600d  
Maße (cm): B 18 x H 30 x T 8  
VE (Stück): 50  
Werbefläche (cm, Siebdruck): auf der Front B 12 x H 17  
Werbeanbringungstechniken: Siebdruck; Stick; Transferdruck; Doming, Metallembem; Digitaldrucklabel

Stück:	ab 1	ab 50	ab 100	ab 250	ab 500
Preis (€):	7,76	6,59	5,98	5,76	5,71



1818061 STAR



gepolstertes  
Notebookfach

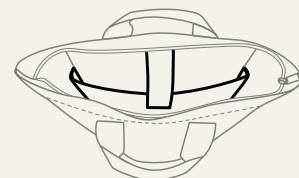



eisblau (225)



altrosa (450)



**1818061 STAR**  
**LAPTOP-RUCKSACK**

modischer Rolltop-Rucksack; Reißverschluss-Hauptfach mit verstellbarem Verschlusssystem; Schlaufenband auf dem Deckel; wertige Metallaccessoires; gepolstertes Notebookfach; Reißverschluss-Vortasche; zwei seitliche Einsteckfächer; gepolsterter Boden; gepolstertes Tragesystem; rückseitige Befestigungsschleufe für Trolley-Gestänge; Handgriff

Material: Polyester 290d Twill  
Maße (cm): B 28 x H 43 x T 16  
VE (Stück): 20  
Werbefläche (cm, Siebdruck): auf der Vortasche B 16 x H 20  
Werbeanbringungstechniken: Siebdruck; Stick; Transfer; Metall-  
emblem; Digitaldrucklabel; Doming

Stück:	ab 1	ab 50	ab 100	ab 250	ab 500
Preis (€):	25,62	21,78	19,76	19,03	<b>18,85</b>



**1818062 STAR S**  
**RUCKSACK**

modischer Rolltop-Rucksack; Reißverschluss-Hauptfach mit verstellbarem Verschlusssystem; Schlaufenband auf dem Deckel; wertige Metallaccessoires; gepolstertes Gerätefach; Reißverschluss-Vortasche; zwei seitliche Einsteckfächer; gepolsterter Boden; gepolstertes Tragesystem; rückseitige Befestigungsschleufe für Trolley-Gestänge; Handgriff

Material: Polyester 290d Twill  
Maße (cm): B 25 x H 34 x T 14,5  
VE (Stück): 20  
Werbefläche (cm, Siebdruck): auf der Vortasche B 14 x H 16  
Werbeanbringungstechniken: Siebdruck; Stick; Transfer; Metall-  
emblem; Digitaldrucklabel; Doming

Stück:	ab 1	ab 50	ab 100	ab 250	ab 500
Preis (€):	23,06	19,60	17,79	17,13	<b>16,96</b>



grün (55)

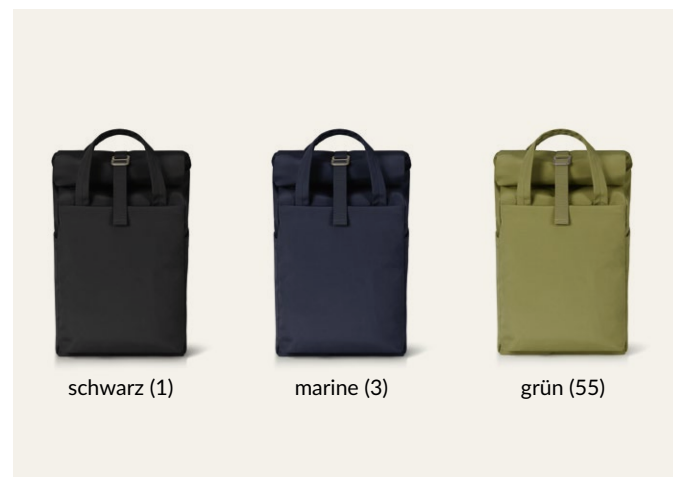

schwarz (1)

marine (3)

grün (55)



## 1819202 METRO RUCKSACK

attraktiver Freizeitrucksack mit Wickelverschluss, hochwertiger Metallschließe und genähten Handgriffen; Volumenerweiterung; Hauptfach mit gepolstertem Gerätefach; große Reißverschluss-Vortasche; zwei seitliche Einsteckfächer; großes Reißverschluss-Seitenfach rückseitig; gut gepolstertes Tragesystem

Material: Poyester 600d

Maße (cm): B 27 x H 37/49 x T 15

VE (Stück): 20

Werbefläche (cm, Siebdruck): auf der Vortasche B 17 x H 16

Werbeanbringungstechniken: Siebdruck; Stick; Transfer;

Digitaldrucklabel; Metallemblem

Stück:	ab 1	ab 50	ab 100	ab 250	ab 500
Preis (€):	25,20	21,42	19,44	18,72	<b>18,54</b>



marine (3)



## 1818038 **EVENT** MULTIBAG

vielseitiger Begleiter mit spannendem Design und großer Werbefläche; Hauptfach mit verstecktem Reißverschluss, geeignet für A4-Unterlagen; längenverstellbare Schulter- und Rucksacktragemöglichkeit; Handgriff

Material: rPET  
 Maße (cm): B 28 x H 35 x T 5  
 VE (Stück): 50  
 Werbefläche (cm, Siebdruck): auf der Front B 15 x H 22  
 Werbeanbringungstechniken: Siebdruck; Stick; Transfer; Digitaldrucklabel; Metallembem

Stück:	ab 1	ab 50	ab 100	ab 250	ab 500
Preis (€):	9,11	7,75	7,03	6,77	<b>6,71</b>



**Rucksackfunktion**



jadegrün (19)

beige (198)

dunkelbordeaux (745)

schwarz (1)

marine (3)

anthrazit (10)



schwarz (1)



## 1813058 **URBAN** NOTEBOOK-RUCKSACK

junger Notebook-Rucksack mit moderner, geometrischer Schnittführung; Materialmix aus Velours-Kunstleder und Melange-Gewebe; Hauptfach mit gepolstertem Notebookfach; Reißverschluss-Vortasche mit zwei flachen Einsteckfächern; 2-Wege-Reißverschlüsse; gepolsterter Rücken und Schultergurte

Material: Polyester 300d melange & Velours-Kunstleder

Maße (cm): B 32 x H 41 x T 15

VE (Stück): 10

Werbefläche (cm, Siebdruck): auf der Vortasche B 24 x H 14

Werbeanbringungstechniken: Siebdruck; Transferdruck; Stick;

Digitaldrucklabel; Metallemblem

Stück:	ab 1	ab 50	ab 100	ab 250	ab 500
Preis (€):	29,53	25,10	22,78	21,93	<b>21,72</b>



braun (735)



grau (54)



schwarz (1)



anthrazit (10)



## 1818056 MODERNCLASSIC RUCKSACK

feiner Filzrucksack; recycelter Oberstoff; einstellbarer Verschluss via Schlaufenband und Metallschieße; gepolstertes Gerätefach; gepolstertes Tragesystem mit längenverstellbaren Schulterträger; verstecktes Reißverschluss-Einsteckfach rückseitig; Handgriff

Material: recycelter PES-Filz  
 Maße (cm): B 35,5 x H 42 x T 8  
 VE (Stück): 25  
 Werbefläche (cm, Stick): auf der Front B 14 x H 14  
 Werbeanbringungstechniken: Stick; Transfer; Metallembem;  
 Digitaldrucklabel



Stück:	ab 1	ab 50	ab 100	ab 250	ab 500
Preis (€):	19,98	17,68	16,60	15,98	<b>15,83</b>



grün (223)



rot (5)



schwarz (1)

grün (223)

marine (3)

rot (5)

anthrazit (10)



## 1818016 DAILY NOTEBOOK-RUCKSACK

charmanter rechteckiger Rucksack; rPET-Obermaterial; geräumiges Hauptfach mit 2-Wege-Reißverschluss; gepolstertes Notebookfach; flaches Einsteckfach innen; seitliche Steckschnallen für komfortables Öffnen; Steckschnallen können als Griff verbunden werden; große Reißverschluss-Vortasche; zwei seitliche Einsteckfächer für z. B. Trinkflaschen; gepolstertes Tragesystem; Handgriffe mit Druckknopfmanschette

Material: rPET 600d  
Maße (cm): B 30 x H 42 x T 12  
VE (Stück): 20  
Werbefläche (cm, Siebdruck): auf der Vortasche B 22 x H 20  
Werbeanbringungstechniken: Siebdruck; Transferdruck; Stick; Digitaldrucklabel; Metallembem

Stück:	ab 1	ab 50	ab 100	ab 250	ab 500
Preis (€):	28,98	24,63	22,36	21,53	<b>21,32</b>



schwarz (1)

rot (5)

marine (3)

anthrazit (10)

grün (223)



## 1818014 DAILY LAPTOP-RUCKSACK

urbaner Überschlag-Rucksack; großes Hauptfach mit Reißverschluss und zusätzlicher Klettlasche; rPET-Obermaterial; gepolstertes Notebookfach und flaches Einsteckfach innen; große Reißverschluss-Vortasche auf der Front; zwei seitliche Einsteckfächer für z. B. Trinkflaschen; gepolstertes Tragesystem; Handgriff

Material: rPET 600d  
Maße (cm): B 28 x H 42 x T 13  
VE (Stück): 20  
Werbefläche (cm, Siebdruck): auf der Vortasche B 19 x H 18  
Werbeanbringungstechniken: Siebdruck; Stick; Transferdruck; Digitaldrucklabel; Metallembem

Stück:	ab 1	ab 50	ab 100	ab 250	ab 500
Preis (€):	28,46	24,19	21,96	21,14	<b>20,94</b>



grüngrau (644)



separates Notebookfach mit Veloursfutter



versteckte Tasche für Smartphone, Schlüssel o. ä.



Rücken und Tragesystem komfortabel gepolstert



Volumenerweiterung auf 22L



## 1818048 FLEX NOTEBOOK-RUCKSACK

vielseitiger Rucksack mit innovativer Volumenerweiterung; rPET-Obermaterial; geräumiges Hauptfach mit Reißverschluss; flaches Einsteckfach innen; große Reißverschluss-Vortasche; funktionales Schlaufenband mit Elastikkordel; zwei seitliche Einsteckfächer für z. B. Trinkflaschen; Fixiergurte; rückseitig separat zugängliches Notebookfach mit Veloursfutter; gepolstertes Tragesystem; rückseitig versteckte Reißverschluss-Tasche; gepolsterter Boden; Handgriffe auf der Rückseite auch als Befestigungsschleufe für Trolley-Gestänge nutzbar; Tragegriff

Material: rPET 600d

Maße (cm): B 29 x H 48/64 x T 12

VE (Stück): 10

Werbefläche (cm, Siebdruck): auf der Vortasche B 15 x H 12

Werbeanbringungstechniken: Siebdruck; Stick; Transfer; Digitaldrucklabel; Metallembem

Stück:	ab 1	ab 50	ab 100	ab 250	ab 500
Preis (€):	32,14	27,32	24,80	23,88	<b>23,65</b>



schwarz (1)

anthrazit (10)

marine (3)

beige (198)



beige (198)



## 1819201 MELLOW RUCKSACK

urbaner Rucksack mit Reißverschluss-Hauptfach und Steckverschluss; rPET-Obermaterial; gepolstertes Einsteckfach und Organizer-Elemente innen; seitliche Reißverschluss-Vortasche; zwei seitliche Einsteckfächer für z. B. Trinkflaschen; rückseitige Reißverschluss-Tasche; gepolstertes Tragesystem; Handgriff

Material: rPET 300d

Maße (cm): B 27 x H 47/56 x T 12

VE (Stück): 25

Werbefläche (cm, Siebdruck): auf der Vortasche B 12 x H 20

Werbeanbringungstechniken: Siebdruck; Stick; Transferdruck;

Metallemblem; Digitaldrucklabel

Stück:	ab 1	ab 50	ab 100	ab 250	ab 500
Preis (€):	26,87	22,84	20,73	19,96	<b>19,77</b>



taupe (220)



## 1816089 STAGE NOTEBOOK-RUCKSACK

moderner Rucksack mit Kontraststreifen; HFL®-Träger für Ihr Logo; großes Hauptfach mit 2-Wege-Reißverschluss; gepolstertes Notebookfach; Einsteckfächer; Stiftschlaufen; große Reißverschluss-Vortasche, gepolsterter Rücken und Schultergurte; Handgriffe mit Druckknopfmanschette

Material: Polyester 500d

Maße (cm): B 32 x H 43 x T 14

VE (Stück): 20

Werbefläche (cm, HFL®-Sticker): auf dem HFL®-Träger

B 5,7 x H 2,3

Werbeanbringungstechniken: HALFAR FAST LANE®; Siebdruck; Stick; Transferdruck; Doming; Digitaldrucklabel

Stück:	ab 1	ab 50	ab 100	ab 250	ab 500
Preis (€):	23,56	20,03	18,18	17,50	<b>17,33</b>



gelb (4)



## 1818059 PURE LAPTOP-RUCKSACK

schicker, urbaner Rucksack; Hauptfach mit verstärktem Boden; wasserabweisende Reißverschlüsse; gepolstertes Notebookfach mit Gummilasche; flaches Reißverschlussfach; Reißverschluss-Vortasche; gepolstertes Tragesystem; Handgriff

Material: rPET soft PU  
 Maße (cm): B 28 x H 43 x T 13  
 VE (Stück): 10  
 Werbefläche (cm, Siebdruck): auf der Vortasche B 16 x H 16  
 Werbeanbringungstechniken: Siebdruck; Stick; Transfer; Metallemblem; Digitaldrucklabel; Doming

Stück:	ab 1	ab 50	ab 100	ab 250	ab 500
Preis (€):	28,99	25,65	24,08	23,19	<b>22,97</b>



schwarz (1)



blau-grau meliert (722)



gepolstertes  
Notebookfach



gepolstertes  
Notebookfach



## 1815012 LOFT NOTEBOOK-RUCKSACK

modischer Notebook-Rucksack mit markantem Schnallenverschluss; Hauptfach mit Reißverschluss und Reißverschluss-Sicherung; seitlich und rückseitig gepolstert; Notebookfach; zwei flache Einsteckfächer innen; flache, große Reißverschluss-Innentasche; außen seitliches Reißverschluss-Einsteckfach; aufwändig gesteppter Rücken; längenverstellbare gepolsterte Schultergurte mit höhen- und weitenverstellbarem Brustgurt; Handgriff

Material: Polyester 600d  
Maße (cm): B 34 x H 45/59 x T 13  
VE (Stück): 20  
Werbefläche (cm, Siebdruck): auf der Front B 23 x H 24  
Werbeanbringungstechniken: Siebdruck; Stick; Transferdruck; Digitaldrucklabel; Metallembem

Stück:	ab 1	ab 50	ab 100	ab 250	ab 500
Preis (€):	34,99	29,74	26,99	25,99	<b>25,74</b>

## 1812198 FASHION NOTEBOOK-RUCKSACK

Überschlag-Rucksack mit innovativem Verschlusssystem; großes Hauptfach mit hängendem Reißverschlussstäschchen; gepolstertes Notebookfach; zwei Reißverschluss-Vortaschen; gepolsterter Rücken und Gurte; Handgriff

Material: Polyester 300d melange  
Maße (cm): B 30 x H 44/53 x T 14  
VE (Stück): 20  
Werbefläche (cm, Siebdruck): auf der Vortasche B 10 x H 10  
Werbeanbringungstechniken: Siebdruck; Transferdruck; Stick; Digitaldrucklabel; Metallembem

Stück:	ab 1	ab 50	ab 100	ab 250	ab 500
Preis (€):	27,16	23,09	20,95	20,18	<b>19,98</b>



schwarz (1)



schwarz (1)



## 1803908 KURIER ECONOMY RUCKSACK

mit Reißverschluss-Vortasche; gepolsterter Rücken mit Reißverschlussfach; gepolsterte Tragegurte; Brustgurt; Hüftgurt

Material: LKW-Plane

Maße (cm): B 34 x H 62/48 x T 14,5

VE (Stück): 10

Werbefläche (cm, Siebdruck): auf der Vortasche B 18 x H 20

Werbeanbringungstechniken: Siebdruck; Stick; Digitaldrucklabel; Metallemblem; Doming

Stück:	ab 1	ab 50	ab 100	ab 250	ab 500
Preis (€):	31,37	26,67	24,20	23,31	<b>23,08</b>



anthrazit (10)



## 1816072 COUNTRY RUCKSACK

großes Reißverschluss-Hauptfach, vorder- und rückseitig gepolstert; zwei flache Einsteckfächer innen; gepolsterter Boden; innovative Reißverschluss-Vortasche ein- oder beidseitig zu öffnen; Handgriff; gepolsterte, längenverstellbare Schultergurte; wertige Metallaccessoires und PU-Velourskunstleder-Applikationen

Material: Baumwolle 16 OZ (~453 g/m<sup>2</sup>)

Maße (cm): B 31 x H 40/50 x T 10

VE (Stück): 25

Werbefläche (cm, Siebdruck): auf der Vortasche B 13 x H 20

Werbeanbringungstechniken: Siebdruck; Stick; Transferdruck;

Metallemblem; Digitaldrucklabel

Stück:	ab 1	ab 50	ab 100	ab 250	ab 500
Preis (€):	25,98	22,09	20,04	19,30	<b>19,12</b>

innovative  
Reißverschluss-  
vortasche

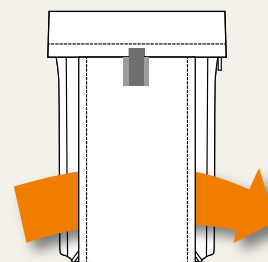

marine (3)



anthrazit (10)



marine (3)

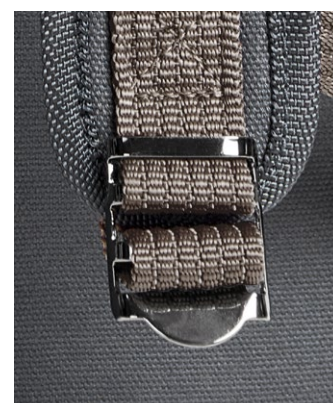

## 1816502 COUNTRY NOTEBOOK-RUCKSACK

Überschlag mit verstellbaren Zierschnallen und Magnetverschluss; großes Hauptfach mit Kordelzugverschluss; gepolstertes Notebookfach; Vortasche mit 2-Wege-Reißverschluss; seitlich zwei flache Einsteckfächer; Handgriff mit Griffmanschette; gepolsterte, längenverstellbare Schultergurte; wertige Metall-Accessoires und PU-Velourskunstleder-Accessoires

Material: Baumwolle 16 OZ (~453 g/m<sup>2</sup>)

Maße (cm): B 31 x H 46 x T 14

VE (Stück): 20

Werbefläche (cm, Siebdruck): auf der Vortasche B 17 x H 17

Werbeanbringungstechniken: Siebdruck; Stick; Transferdruck;

Metallemblem; Digitaldrucklabel

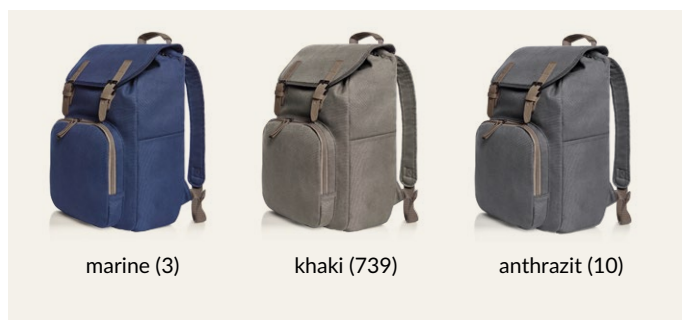

marine (3)

khaki (739)

anthrazit (10)

Stück:	ab 1	ab 50	ab 100	ab 250	ab 500
Preis (€):	30,72	26,11	23,70	22,82	<b>22,60</b>



schwarz meliert (678)



natur (704)



## 1816076 CIRCLE LAPTOP-RUCKSACK

urbaner Rucksack mit Reißverschluss-Hauptfach und Steckverschluss; rPET-Obermaterial; gepolstertes Einsteckfach und Organizer-Elemente innen; seitliche Reißverschluss-Vortasche; zwei seitliche Einsteckfächer für z. B. Trinkflaschen; rückseitige Reißverschluss-Tasche; gepolstertes Tragesystem; Handgriff

Material: rPET 300d

Maße (cm): B 27 x H 47/56 x T 12

VE (Stück): 25

Werbefläche (cm, Siebdruck): auf der Vortasche B 15 x H 18

Werbeanbringungstechniken: Siebdruck; Stick; Transferdruck;

Metallemblem; Digitaldrucklabel

Stück:	ab 1	ab 50	ab 100	ab 250	ab 500
Preis (€):	19,42	16,51	14,98	14,42	<b>14,29</b>



## 1816068 LOOM RUCKSACK

großes Reißverschluss-Hauptfach mit zusätzlichem Rollverschluss; großes, flaches Einsteckfach; Reißverschluss-Innentasche; aufwendig gesteppter und gepolsterter Rücken; gepolsterter Boden; rückseitiges Reißverschlussfach; gepolsterte, längenverstellbare Schultergurte; wertige Metallaccessoires

Material: Baumwolle/Polyester

Maße (cm): B 28 x H 43 x T 14

VE (Stück): 20

Werbefläche (cm, Siebdruck): auf der Front B 26 x H 33

Werbeanbringungstechniken: Siebdruck; Stick; Transferdruck;

Metallemblem; Digitaldrucklabel

Stück:	ab 1	ab 50	ab 100	ab 250	ab 500
Preis (€):	28,92	24,59	22,31	21,49	<b>21,28</b>



grau-braun (309)



- 16 l**
- ~15"**
- organizer**
- cotton**
- PVC free**
- serial**
- IATA**

## 1816520 LIFE NOTEBOOK-RUCKSACK

moderner, aufwändig verarbeiteter Überschlagerucksack; liebevoll gestaltet mit wertigen Metall-Accessoires und beschichteten Baumwoll-Besätzen; Überschlager-Fixierung mit eingearbeitetem Magnetverschluss; großes Reißverschluss-Hauptfach; Reißverschluss-Innentasche; gepolstertes Notebookfach; zwei flache Einsteckfächer seitlich; vor Zugriff geschütztes, rückseitiges Reißverschluss-Einsteckfach; Handgriffe mit Druckknopf; gepolsterte, längenverstellbare Schultergurte mit elastischer Fixierung für Gurtband

Material: Baumwolle 12 OZ (~340 g/m<sup>2</sup>)

Maße (cm): B 28 x H 42 x T 14

VE (Stück): 25

Werbefläche (cm, Siebdruck): auf der Front B 20 x H 11

Werbeanbringungstechniken: Siebdruck; Transferdruck; Stick;

Digitaldrucklabel; Metallembem



grau-braun (309)

marine-braun (308)

schwarz-schwarz (60)

Stück:	ab 1	ab 50	ab 100	ab 250	ab 500
Preis (€):	31,96	27,17	24,66	23,74	<b>23,51</b>

HALFAR  
FAST  
LANE®



schwarz (1)

LED-Fahrradlicht-  
Befestigungsmöglichkeit



## 1818039 REFLEX M LAPTOP-RUCKSACK

stylisher, reflektierender Rolltop-Rucksack mit Reißverschluss-Hauptfach und Steckverschluss; HFL®-Träger für Ihr Logo; gepolstertes Einsteckfach und Reißverschluss-Netzfach innen; zwei seitliche Einsteckfächer; Reißverschluss-Vortasche; LED-Fahrradlicht-Befestigungsmöglichkeit; gepolstertes Tragesystem mit höhenverstellbarem Brustgurt; Handgriff

Material: Polyester 600d

Maße (cm): B 26 x H 39 x T 16

VE (Stück): 10

Werbefläche (cm, HFL®-Sticker): auf dem HFL®-Träger B 5,7 x H 2,3

Werbeanbringungstechniken: HALFAR FAST LANE®; Siebdruck; Stick; Transfer; Doming

Stück:	ab 1	ab 50	ab 100	ab 250	ab 500
Preis (€):	35,32	31,25	29,34	28,26	27,99





schwarz (1)



hellgrau meliert (728)



- 22 l
- ~15"
- anti theft
- FAST LANE
- PVC free
- IATA

## 1818018 REFLEX L NOTEBOOK-RUCKSACK

stylisher, reflektierender Rolltop-Rucksack mit Reißverschluss-Hauptfach und Steckverschluss; HFL®-Träger für Ihr Logo; gepolstertes Einsteckfach und Reißverschluss-Netzfach innen; zwei seitliche Einsteckfächer; Fixiergurte; Reißverschluss-Vortasche; LED-Fahradlicht Befestigungsmöglichkeit; rückseitige Befestigungsschlaufe für Trolley-Gestänge; verstecktes Reißverschluss-Fach; gepolstertes Tragesystem mit höhenverstellbarem Brustgurt; Handgriff

Material: Polyester 600d  
 Maße (cm): B 30 x H 44 x T 18  
 VE (Stück): 10  
 Werbefläche (cm, HFL®-Sticker): auf dem HFL®-Träger B 5,7 x H 2,3  
 Werbeanbringungstechniken: HALFAR FAST LANE®; Siebdruck; Stick; Transferdruck

Stück:	ab 1	ab 50	ab 100	ab 250	ab 500
Preis (€):	43,99	38,92	36,55	35,19	34,86

- 32 l
- ~17"
- RECYCLED PET
- PVC free
- serial
- IATA

## 1818032 CIRCLE L NOTEBOOK-RUCKSACK

urbaner Rucksack mit Reißverschluss-Hauptfach und Steckverschluss; rPET-Obermaterial; gepolstertes Einsteckfach und Organizer-Elemente innen; seitlich zugängige Reißverschluss-Vortasche; zwei seitliche Einsteckfächer; Fixiergurte; rückseitige Reißverschluss-Tasche; gepolstertes Tragesystem mit höhenverstellbarem Brustgurt; Handgriff

Material: rPET 300d  
 Maße (cm): B 30 x H 47/64 x T 16  
 VE (Stück): 25  
 Werbefläche (cm, Siebdruck): auf der Vortasche B 19 x H 17  
 Werbeanbringungstechniken: Siebdruck; Stick; Transferdruck; Metallembem; Digitaldrucklabel

Stück:	ab 1	ab 50	ab 100	ab 250	ab 500
Preis (€):	24,46	20,79	18,87	18,17	17,99

new



oliv (56)



## 1818057 MOLLE NOTEBOOK-RUCKSACK

funktionaler Rucksack mit 3-seitigem Molle-Bandsystem und Klett-Besatz; elastischer Kordelbesatz; großes Hauptfach mit verdecktem 2-Wege-Reißverschluss; gepolstertes Notebook-Fach mit Klettflasche; Auslass für Kabel oder Trinkschlauch; großes Reißverschluss-Netzfach; Reißverschluss-Vortasche mit 2-Wege-Reißverschluss und Organizer-Fächern; seitliche Kompressionsgurte mit Steckschnallen, auch vorne und rückseitig schließbar z. B. für Befestigung am Trolley-Gestänge; rechts- und linksseitig D-Ringe; gepolstertes Rückentragesystem mit höhenverstellbarem Brustgurt; D-Ringe und Bandlaschen auf den Trägern; abnehmbare, längenverstellbarer Hüftgurt; Handgriff

Material: Polyester 600d

Maße (cm): B 28 x H 46 x T 14

VE (Stück) 10

Werbefläche (cm, Siebdruck) auf der Vortasche B 16 x H 8

Werbeanbringungstechniken: Siebdruck; Stick, Transfer;

Metallemblem; Digitaldrucklabel; Doming

Stück:	ab 1	ab 50	ab 100	ab 250	ab 500
Preis (€):	37,56	31,93	28,98	27,90	27,63

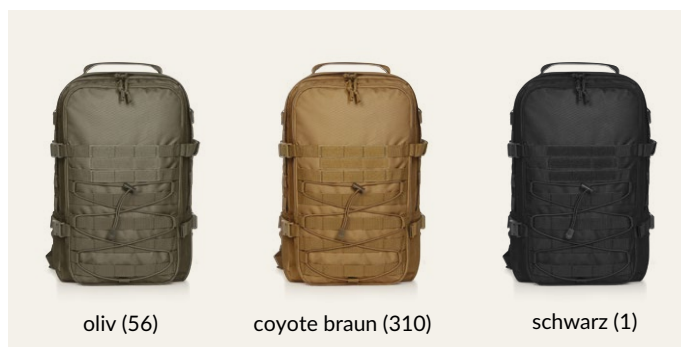

oliv (56)

coyote braun (310)

schwarz (1)



rot (5)



- 26 l**
- anti theft**
- serial**
- PVC free**

## 1814021 **STORM** RUCKSACK

geräumiges Reißverschluss-Hauptfach mit Wickelverschluss; seitlich zusätzliche Verschlussmöglichkeit durch Steckschnallen; flache Reißverschluss-Vortasche; gepolsterter Rücken mit integriertem Reißverschluss-Fach; längenverstellbare gepolsterte Schultergurte mit höhen- und weitenverstellbarem Brustgurt; Handgriff

Material: Polyester 1680d  
Maße (cm): B 30 x H 51/60 x T 15

VE (Stück): 20

Werbefläche (cm, Siebdruck): auf der Vortasche B 11 x H 16  
Werbeanbringungstechniken: Siebdruck; Stick; Transferdruck; Doming; Digitaldrucklabel; Metallembem

Stück:	ab 1	ab 50	ab 100	ab 250	ab 500
Preis (€):	32,58	27,69	25,13	24,20	<b>23,97</b>



**gepolsterter Rücken  
mit integriertem  
Reißverschluss-Fach**



rot (5)

schwarz (1)

# BUSINESS- RUCKSÄCKE



new



schwarz (1)



## 1816511 KURIER NOTEBOOK-RUCKSACK

großer Rollrucksack im Kurierstil; Hauptfach mit Reißverschluss und zusätzlicher Schnalle; große Fronttasche mit Reißverschluss; dekorativer reflektierender Druck auf der Vorderseite; flache Tasche innen; Airtag-Fach; Notebookfach, auch von hinten zugänglich; verstärkter Boden; gepolstertes Tragesystem mit höhenverstellbarem Brustgurt; Hüftgurt; Handgriff

Material: LKW-Plane  
 Maße (cm): B 35 x H 47 x T 15  
 VE (Stück): 10  
 Werbefläche (cm, Siebdruck): auf der Vortasche B 17 x H 18  
 Werbeanbringungstechniken: Siebdruck; Stick; Digitaldrucklabel; Metallemblem; Doming

Stück:	ab 1	ab 50	ab 100	ab 250	ab 500
Preis (€):	37,98	32,28	29,30	28,22	<b>27,94</b>



schwarz (1)

marine (3)

mittelgrau (115)



gepolstertes  
Notebookfach



grün meliert (717)    blau meliert (716)    rot meliert (746)

schwarz meliert (678)    grau meliert (638)



## 1816514 EUROPE NOTEBOOK-RUCKSACK

gradlinig gearbeiteter Rucksack; rPET Obermaterial; großes Hauptfach mit 2-Wege-Reißverschluss und gepolstertem Notebookfach; Reißverschluss-Vortasche; aufwändig gepolsterter Rücken mit verstecktem Reißverschlussfach; längenverstellbare gepolsterte Schultergurte mit Gummischlaufen zum Befestigen von z. B. Sonnenbrille; Handgriff

Material: rPET 600d  
Maße (cm): B 28 x H 42 x T 12  
VE (Stück): 20  
Werbefläche (cm, Siebdruck): auf der Vortasche B 16 x H 20;  
auf der Front B 19 x H 8,5  
Werbeanbringungstechniken: Siebdruck; Stick; Transferdruck;  
Digitaldrucklabel; Metallembem

Stück:	ab 1	ab 50	ab 100	ab 250	ab 500
Preis (€):	44,94	39,76	37,34	35,95	<b>35,61</b>



gepolstertes  
Notebookfach



blau meliert (716)    rot meliert (746)

schwarz meliert (678)    grau meliert (638)    hellgrau meliert (728)



## 1816510 EUROPE NOTEBOOK-ROLLRUCKSACK

urbaner Rucksack mit Magnet- und Wickelverschluss; geräumiges Hauptfach mit gepolstertem Notebookfach; rPET Obermaterial; rückseitige Reißverschluss tasche; aufwändig gepolsterter Rücken mit verstecktem Reißverschlussfach; gepolsterter Boden; längenverstellbare gepolsterte Schultergurte mit Gummischlaufen zum Befestigen von z. B. Sonnenbrille; Handgriff

Material: rPET 600d  
Maße (cm): B 32 x H 48/66 x T 14,5  
VE (Stück): 10  
Werbefläche (cm, Siebdruck): auf der Front B 22 x H 29  
Werbeanbringungstechniken: Siebdruck; Stick; Transferdruck;  
Digitaldrucklabel; Metallembem

Stück:	ab 1	ab 50	ab 100	ab 250	ab 500
Preis (€):	59,41	52,56	49,36	47,53	<b>47,07</b>



blau meliert (716)

gepolstertes  
Notebookfach



## 1816517 EUROPE LAPTOP-RUCKSACK

gradliniger, moderner Rucksack; Reißverschluss-Hauptfach mit gepolstertem Notebookfach; rPET Obermaterial; wertige Metall-Accessoires; gepolsterter Boden; aufwändig gepolsterter Rücken mit verstecktem Reißverschlussfach; längenverstellbare gepolsterte Schultergurte mit Gummischlaufen zum Befestigen von z. B. Sonnenbrille; Handgriffe

Material: rPET 600d  
Maße (cm): B 32 x H 48 x T 15  
VE (Stück): 10  
Werbefläche (cm, Siebdruck): auf der Front B 22 x H 32  
Werbeanbringungstechniken: Siebdruck; Stick; Transferdruck; Digitaldrucklabel; Metallembem



grün meliert (717) blau meliert (716) rot meliert (746)



schwarz meliert (678) grau meliert (638) hellgrau meliert (728)

Stück:	ab 1	ab 50	ab 100	ab 250	ab 500
Preis (€):	43,29	38,30	35,96	34,63	<b>34,30</b>



dunkelgrün (44)



## 1818015 ACTIVE REISE-RUCKSACK

geräumiger und aufwändig gearbeiteter Business-Reise-Rucksack; auf der Front große Reißverschluss-Vortasche und Funktions-Schlaufenband; seitliches Einsteckfach für z. B. Getränkeflasche; zwei Handgriffe; großes, gepolstertes Gepäck-Hauptfach mit Netzdeckel, 2-Wege-Reißverschluss sowie seitlichem Netz-Einsteckfach und Schlüsselband; zwei Reißverschluss-Netztaschen im Hauptfachdeckel; Volumenerweiterung Hauptfach; separat zugängliches 2-Wege-Reißverschlussfach für Arbeitsausstattung: Tablet- und Notebookfach, beide mit Veloursfutter und elastischer Fixierschleufe; Netzfach; Einsteckfach geeignet für A4-Unterlagen; Stiftschleufe; gut gepolstertes Rückentragesystem mit verstellbarem Brustgurt; rückseitig Befestigungsschleufe für Trolley-Gestänge

Material: rPET 600d

Maße (cm): B 34 x H 47 x T 20

VE (Stück): 5

Werbefläche (cm, Siebdruck): auf der Vortasche B 16 x H 24

Werbeanbringungstechniken: Siebdruck; Stick; Transfer; Metall-emblem; Digitaldrucklabel; Doming

Stück:	ab 1	ab 50	ab 100	ab 250	ab 500
Preis (€):	59,98	53,06	49,83	47,99	47,52

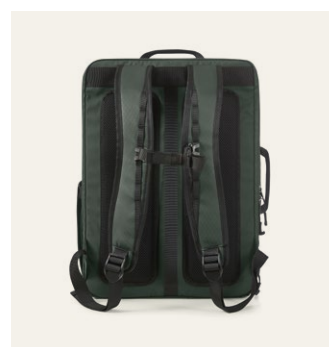

schwarz (1)

dunkelgrün (44)

taubenblau (455)

senfengelb (742)



taubenblau (455)



## 1818034 ACTIVE NOTEBOOK-RUCKSACK

aufwändig gearbeiteter Rolltop-Rucksack; Reißverschluss-Hauptfach mit seitlichen Steckverschlüssen; gepolstertes Einsteckfach innen; große Reißverschluss-Vortasche; Funktions-Schlaufenband auf der Front; rückseitig Befestigungsschleufe für Trolley-Gestänge; verstecktes Reißverschluss-Fach; gepolstertes Tragesystem mit höhenverstellbarem Brustgurt; sowohl seitlicher als auch rückseitiger Handgriff

Material: rPET 600d  
Maße (cm): B 29 x H 41 x T 15  
VE (Stück): 20

Werbefläche (cm, Siebdruck): auf der Vortasche B 16 x H 19  
Werbeanbringungstechniken: Stick, Siebdruck; Digitaldrucklabel; Transferdruck; Doming; Metallemblem

Stück:	ab 1	ab 50	ab 100	ab 250	ab 500
Preis (€):	39,96	35,35	33,20	31,97	<b>31,66</b>

Volumen-  
erweiterung



verstecktes  
Reißverschlussfach



schwarz (1) dunkelgrün (44) taubenblau (455) senfgelb (742)



schwarz (1)



## 1816086 EXPERT NOTEBOOK-RUCKSACK

eleganter, geradlinig gearbeiteter Businessrucksack; gepolstertes 2-Wege-Reißverschluss-Hauptfach mit Organizer-Elementen, gepolstertem Einsteckfach und Reißverschluss-Netzfach; großes, separat zugängliches, gepolstertes Notebookfach mit Kabeldurchlass zum Hauptfach; Reißverschluss-Vortasche; aufwendig gepolsterter Rücken; gepolsterte Befestigungsschlaufe für Trolley-Gestänge; längenverstellbare, gepolsterte Schultergurte; verstärkter Handgriff

Material: Polyester 1680d & Polyester 600d

Maße (cm): B 30 x H 43 x T 15

VE (Stück): 10

Werbefläche (cm, Siebdruck): auf der Front B 18 x H 11

Werbeanbringungstechniken: Siebdruck; Stick; Transferdruck; Metallemblem; Digitaldrucklabel

Stück:	ab 1	ab 50	ab 100	ab 250	ab 500
Preis (€):	39,96	33,96	30,82	29,68	<b>29,40</b>



Organizerfunktion

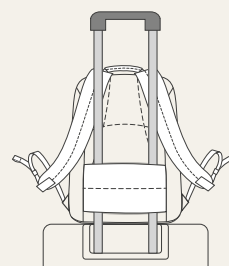

Trolleyschlaufe

gepolstertes  
Notebookfach

schwarz (1)



mittelgrau (115)

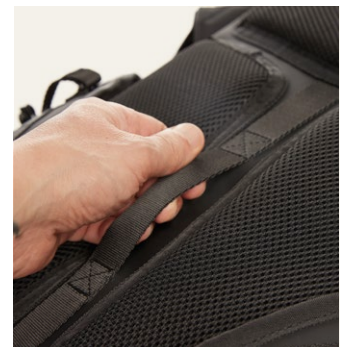

verstecktes Reißverschlussfach



seitliche Einsteckfächer

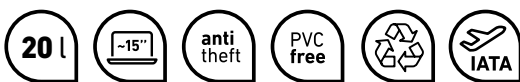

## 1819200 ORBIT NOTEBOOK-RUCKSACK

dynamischer Rolltop-Rucksack; Reißverschluss-Hauptfach mit Steckverschluss; große Reißverschluss-Vortasche; zwei seitliche Einsteckfächer; Fixiergurte; dekorativer Reflexeinsatz auf der Front; innen gepolstertes Einsteckfach mit Klettsicherung; verstecktes Reißverschluss-Fach rückseitig; aufwändig gepolstertes Tragesystem mit individuell einstellbarem Brustgurt; Hand- sowie Tragegriff

Material: rPET soft PU  
 Maße (cm): B 30 x H 44,5/61 x T 16  
 VE (Stück): 10  
 Werbefläche (cm, Siebdruck): auf der Vortasche B 14 x H 11,5  
 Werbeanbringungstechniken: Siebdruck; Stick; Transfer; Digitaldrucklabel; Metallembem

Stück:	ab 1	ab 50	ab 100	ab 250	ab 500
Preis (€):	44,86	39,69	37,27	35,89	35,55



oliv (56)

mittelgrau (115)

schwarz (1)



schwarz (1)



nachtgrau (723)

### gepolstertes Notebookfach



### gepolstertes Notebookfach



## 1812203 **IMPULSE** NOTEBOOK-RUCKSACK

großzügig gepolstertes Hauptfach mit Notebookfach; Reißverschluss-Vortasche mit dekorativer Steppung und Organizer; seitliche Netztaschen; gepolsterter Handgriff; gepolsterter Rücken; gepolsterte, ergonomisch geformte Träger

Material: Polyester 1680d  
Maße (cm): B 33 x H 48 x T 12  
VE (Stück): 10

Werbefläche (cm, Siebdruck): auf der Vortasche B 12 x H 6  
Werbeanbringungstechniken: Siebdruck; Transferdruck; Stick; Digitaldrucklabel; Metallemblem; Doming

Stück:	ab 1	ab 50	ab 100	ab 250	ab 500
Preis (€):	36,27	30,83	27,98	26,95	<b>26,69</b>



## 1809998 **PREMIUM** NOTEBOOK-RUCKSACK

aufwändig gearbeiteter Notebook-Rucksack mit Reflex-Besatz; gepolsterter Handgriff; Hauptfach mit 2-Wege-Reißverschluss; Notebookfach; Vortasche mit 2-Wege-Reißverschluss und Organizer; Reißverschluss tasche mit Velours-Innenfutter und wasserabweisendem Reißverschluss; seitliche Netzfächer; seitliche Reißverschluss tasche z. B. für Regenschirm; gepolsterter Boden und Rücken; gepolsterte Träger mit höhenverstellbarem Brustgurt

Material: Polyester two-tone  
Maße (cm): B 33 x H 49 x T 18  
VE (Stück): 10

Werbefläche (cm, Siebdruck): auf der Vortasche B 17 x H 17  
Werbeanbringungstechniken: Siebdruck; Transferdruck; Stick; Digitaldrucklabel; Doming

Stück:	ab 1	ab 50	ab 100	ab 250	ab 500
Preis (€):	41,47	36,69	34,45	33,18	<b>32,86</b>



new



beige (198)



schwarz (1)

marine (3)

beige (198)

grüngrau (644)

## 1818069 **SOLID** NOTEBOOK-RUCKSACK

hochwertiger, moderner Notebook-Rucksack mit recyceltem Oberstoff; voll gepolstertes Hauptfach mit dreiseitig umlaufendem 2-Wege-Reißverschluss für komfortables Packen; helles Innenfutter für optimale Übersicht; große, gepolsterte Vortasche mit 2-Wege-Reißverschluss und Isolierwirkung, ideal z. B. für Lunchbox; zusätzlich flaches Reißverschluss-Vorfach; flaches Reißverschluss-Deckelfach; zwei Reißverschluss-Seitentaschen; innen: gepolstertes Notebookfach mit Befestigungsglasche, verdecktes AirTag-Fach, Reißverschluss-Netzfach; rückseitig ergonomisch gepolstertes Tragesystem mit höhenverstellbarem Brustgurt; Befestigungsschleufe für Trolley-Gestänge; Handgriff

Material: rPET 900d

Maße (cm): B 30 x H 47 x T 17

VE (Stück): 10

Werbefläche (cm, Transferdruck): auf der Vortasche B 18 x H 14

Werbeanbringungstechniken: Siebdruck; Transferdruck; Stick; Digitaldrucklabel; Doming; Metallemblem



Stück:	ab 1	ab 50	ab 100	ab 250	ab 500
Preis (€):	39,48	34,93	32,80	31,58	<b>31,28</b>

HALFAR  
FAST  
LANE®  



schwarz-grau meliert (740)



## 1816052 FRAME NOTEBOOK-RUCKSACK

gepolsterter Businessrucksack mit aufwändig gesteppter Front und HFL®-Träger für Ihr Logo; gepolstertes Hauptfach mit flachem Einsteckfach geeignet für DIN A4-Unterlagen; Reißverschluss-Vortasche mit zwei flachen Einsteckfächern; gepolstertes Reißverschluss-Notebookfach; gepolsterter Rücken mit verstecktem Reißverschluss-Fach auch zur Befestigung am Trolley-Gestänge geeignet; längenverstellbare gepolsterte Schultergurte; gepolsterter Handgriff

Material: Polyester 900d  
Maße (cm): B 33 x H 46 x T 12  
VE (Stück): 10  
Werbefläche (cm, HFL®-Sticker): auf dem HFL®-Träger B 5,7 x H 2,3  
Werbeanbringungstechniken: HALFAR FAST LANE®

Stück:	ab 1	ab 50	ab 100	ab 250	ab 500
Preis (€):	41,29	36,52	34,30	33,03	<b>32,71</b>



## 1815008 HASHTAG





schwarz (1)



## 1815008 HASHTAG NOTEBOOK-RUCKSACK

aufwändig gearbeiteter Businessrucksack mit Reflex-Besatz und LED-Fahrradlicht-Befestigungsmöglichkeit; großes Hauptfach mit 2-Wege-Reißverschluss, Notebookfach für 15" Notebooks, gepolsterte Reißverschluss-Innentasche und flache Reißverschlussentasche; großes 2-Wege-Reißverschluss-Fach mit Veloursfutter, geeignet für 17" Notebook; Reißverschlussentasche auf der Front; seitlich zwei elastische Netzfächer, zwei versteckte Reißverschluss-Einsteckfächer; rückseitige Befestigungsschleufe für Trolley-Gestänge, verstecktes Reißverschluss-Fach, USB-Durchlass mit integriertem Verbindungskabel; umfänglich gepolstertes Tragesystem mit abnehmbarem, verstellbarem und elastischem Brustgurt, elastischen Schlaufen für z. B. Brillenbügel, sowie elastischem Reißverschluss-Netzfach; gepolsterter Handgriff; Reißverschlusschieber (auf der Front) verfügbar in den abgebildeten Farben

Material: Polyester 1680d  
Maße (cm): B 33 x H 48 x T 18,5  
VE (Stück): 10

Werbefläche (cm, Siebdruck): auf der Vortasche B 12 x H 6  
Werbeanbringungstechniken: Siebdruck; Stick; Doming; Metall-  
emblem; Digitaldrucklabel

Stück:	ab 1	ab 50	ab 100	ab 250	ab 500
Preis (€):	53,94	47,71	44,81	43,15	42,73





beige (22)



Schlüsselanhänger

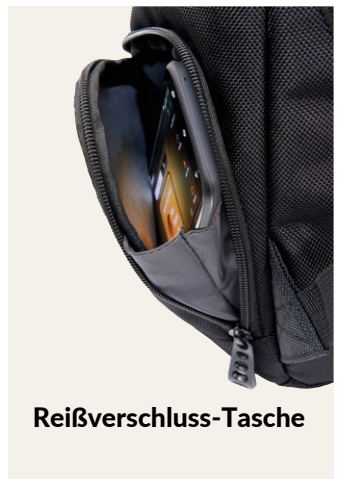

Reißverschluss-Tasche



## 1807798 MISSION NOTEBOOK-RUCKSACK

Hauptfach mit gepolstertem Notebookfach und Einsteckfach; große gepolsterte Reißverschluss-Vortasche mit Einsteckfächern, Schlüsselanhänger und Handytasche; Reißverschluss-Vortasche; seitliche Reißverschluss-Taschen; gepolsterter Rücken, Schultergurte und Handgriff

Material: Polyester 1680d

Maße (cm): B 30 x H 43 x T 14

VE (Stück): 10

Werbefläche (cm, Siebdruck): auf der Vortasche B 16 x H 16

Werbeanbringungstechniken: Siebdruck; Transferdruck; Stick;

Digitaldrucklabel; Metallemblem; Doming

Stück:	ab 1	ab 50	ab 100	ab 250	ab 500
Preis (€):	38,99	34,49	32,39	31,19	<b>30,89</b>



gepolstertes Notebookfach



taupe (220)



marine (3)



schwarz (1)



beige (22)



schwarz (1)



## 1814008 **GIANT** BUSINESS-NOTEBOOK-RUCKSACK

gepolsterter Business-Rucksack rückseitig abschließbar; gepolstertes Hauptfach mit drei Reißverschluss-Fächern; gepolsterte Trennwand im Hauptfach mit flachem Einsteckfach geeignet für DIN-A4-Unterlagen; gepolstertes Notebookfach innen rückseitig; zusätzlich drei gepolsterte Einsteckfächer geeignet für Tablet, Handy, sowie ein Fach mit RFID-Abschirmung; vorne zusätzliches Reißverschlussfach mit flachem Einsteckfach; Vortasche mit verstecktem Reißverschluss; gepolsterter Rücken mit verstecktem Reißverschlussfach unterhalb der Polsterung; rückseitige Befestigungsschleufe für Trolley-Gestänge; längenverstellbare, gepolsterte Schultergurte mit höhen- und weitenverstellbarem Brustgurt; gepolsterter Handgriff

Material: Polyester 1680d  
 Maße (cm): B 33 x H 46 x T 12  
 VE (Stück): 10  
 Werbefläche (cm, Siebdruck): auf der Vortasche B 12 x H 22  
 Werbeanbringungstechniken: Siebdruck; Stick; Transferdruck;  
 Digitaldrucklabel; Metallembem

Stück:	ab 1	ab 50	ab 100	ab 250	ab 500
Preis (€):	45,54	40,28	37,83	36,43	<b>36,08</b>

Trolley-Schleufe



drei Reißverschluss-Fächer



verstecktes Reißverschlussfach



gepolstertes Notebookfach

# SPORT-RUCKSÄCKE UND ZUBEHÖR



new



beige (22)



 **WATER REPELLENT**

-  22 l
-  PVC free
- 
-  IATA
- 

## 1818054 EXPLORE RUCKSACK

hochfunktionaler, wasserdichter Freizeitrucksack; Rolltop-Verschlussystem mit seitlichen Steckschnallen; Gummischlaufe für überschüssiges Bandmaterial; verschweißte Nähte; elastische Netz-Seitentaschen; Schlaufenband auf der Front; hängendes Reißverschlussfach innen; gepolstertes Tragesystem mit individuell einstellbarem Brustgurt; Handgriff

Material: Cotton/Polyester  
 Maße (cm): B 24 x H 45 x T 19  
 VE (Stück) 10

Werbefläche (cm, Siebdruck) auf der Front B 10 x H 32  
 Werbeanbringungstechniken: Siebdruck; Transfer

Stück:	ab 1	ab 50	ab 100	ab 250	ab 500
Preis (€):	47,92	42,39	39,81	38,33	<b>37,97</b>

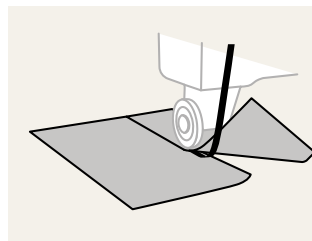

geschweißte Nähte



schwarz (1)



beige (22)

 RECYCLED  
PET

marine (3)



## 1818025 OUTDOOR RUCKSACK

leichter, funktioneller Rucksack mit ergonomisch geformtem Rücken und innovativem Wabensystem für ideale Belüftung und Polsterung, oben wie unten höhenverstellbar für eine perfekte Passform; höhenverstellbarer Brustgurt; gepolsterter Beckengurt mit Reißverschlussaschen; großes 2-Wege-Reißverschluss-Hauptfach mit flachem Einsteckfach innen; rückseitiger Ausgang geeignet für z. B. Kopfhörer oder Schlauch des zusätzlich lieferbarem Trinksystems (Artikel 1812216); Klettloop zur Fixierung des Trinkschlauches; zwei Reißverschlussvortaschen; zwei Netz-Seitentaschen; seitliche Zurrgurte; funktionelles Schlaufen-Gurtband; dekorativer Reflex-Aufdruck; Wanderstockfixierungen; Bodenfach mit Regenhülle; Handgriff

Material: rPET Ripstop

Maße (cm): B 31 x H 53 x T 20

VE (Stück): 10

Werbefläche (cm, Siebdruck): auf der Vortasche B 10 x H 29

 Werbeanbringungstechniken: Siebdruck; Transferdruck; Stick;  
 Digitaldrucklabel; Metallembem; Doming

Stück:	ab 1	ab 50	ab 100	ab 250	ab 500
Preis (€):	43,94	38,87	36,50	35,15	<b>34,81</b>

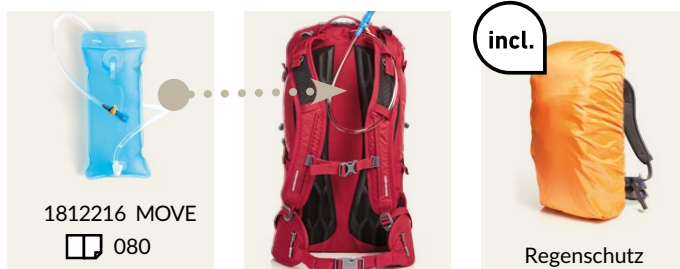
1812216 MOVE  
080

incl.

Regenschutz



schwarz (1)

anthrazit (10)

blau (155)

marine (3)

rot (5)



marine (3)



## 1818026 OUTDOOR DAYPACK

leichter, funktioneller Tages- und Bike-Rucksack mit innovativem Waben-Rückensystem für ideale Belüftung und Polsterung; höhenverstellbarer Brustgurt; seitlich gepolsterter Beckengurt; großes 2-Wege-Reißverschluss-Hauptfach mit flachem Einsteckfach innen; rückseitiger Ausgang geeignet für z.B. Kopfhörer oder Schlauch des zusätzlich lieferbarem Trinksystems (Artikel 1812216); Klettloop zur Fixierung des Trinkschlauches; zwei Reißverschlussvortaschen; zwei Netz-Seitentaschen; seitliche Zurrgurte; funktionelles Schlaufen-Gurtband; dekorativer Reflex-Aufdruck, Handgriff

Material: rPET Ripstop  
 Maße (cm): B 27 x H 48 x T 12  
 VE (Stück): 25

Werbefläche (cm, Siebdruck): auf der Vortasche B 8 x H 18;  
 auf der oberen Vortasche B 13 x H 9  
 Werbeanbringungstechniken: Siebdruck; Transferdruck; Stick;  
 Digitaldrucklabel; Metallembem; Doming

Stück:	ab 1	ab 50	ab 100	ab 250	ab 500
Preis (€):	35,28	31,21	29,31	28,23	<b>27,95</b>



1812216 MOVE  
 080



blau (155)      rot (5)      schwarz (1)      anthrazit (10)



maigrün (187)



## 1809123 TRAIL RUCKSACK

leichter, funktioneller Rucksack mit optimal gepolstertem Rücken; großes Hauptfach mit flachem Einsteckfach innen und Kopfhörerausgang; zwei Seitentaschen; Wanderstockfixierung; seitliche Zurrgurte; Bodenfach mit Regenhülle; gepolsterte Träger mit oberer und unterer Längenverstellung; gepolsterter Beckengurt mit Reißverschlussaschen; höhenverstellbarer Brustgurt

Material: Polyester 420d & Ripstop

Maße (cm): B 30 x H 49 x T 18

VE (Stück): 10

Werbefläche (cm, Siebdruck): auf der Vortasche B 11 x H 10

Werbeanbringungstechniken: Siebdruck; Transferdruck; Stick;

Digitaldrucklabel; Doming; Metallemblem

Stück:	ab 1	ab 50	ab 100	ab 250	ab 500
Preis (€):	41,20	36,44	34,23	32,96	<b>32,64</b>





weiß (18)



marine (3)



## 1813062 **STEP M** RUCKSACK

geräumiges Hauptfach mit 2-Wege-Reißverschluss und Einsteckfach innen; seitliche Zurrgurte; Reißverschluss-Vortasche mit zwei Einsteckfächern; Reflektor-Streifen vorne; seitliche Netzfächer; Kopfhörerausgang; gepolsterte Schultergurte mit höhenverstellbarem, dehnbarem Brustgurt; gepolsterter Rücken

Material: Polyester 420d & Ripstop

Maße (cm): B 30 x H 42 x T 14

VE (Stück): 20

Werbefläche (cm, Siebdruck): auf der Vortasche B 11 x H 18

Werbeanbringungstechniken: Siebdruck; Stick; Digitaldrucklabel;

Transfer; Doming; Metallembem

## 1813063 **STEP L** RUCKSACK

geräumiges Hauptfach mit 2-Wege-Reißverschluss und Einsteckfach innen; seitliche Zurrgurte; Reißverschluss-Vortasche mit zwei Einsteckfächern; Reflektor-Streifen vorne; seitliche Netzfächer; Kopfhörerausgang; gepolsterte Schultergurte mit höhenverstellbarem, dehnbarem Brustgurt; gepolsterter Rücken

Material: Polyester 420d & Ripstop

Maße (cm): B 34 x H 49 x T 18,5

VE (Stück): 25

Werbefläche (cm, Siebdruck): auf der Vortasche B 14 x H 22

Werbeanbringungstechniken: Siebdruck; Stick; Digitaldruck-

label; Transfer; Doming; Metallembem

Stück:	ab 1	ab 50	ab 100	ab 250	ab 500
Preis (€):	19,59	16,65	15,11	14,55	<b>14,41</b>

Stück:	ab 1	ab 50	ab 100	ab 250	ab 500
Preis (€):	23,94	20,35	18,47	17,78	<b>17,61</b>



rot (5)



orange (169)



schwarz (1)



marine (3)



## 1803310 CITY DAYPACK

Hauptfach; Reißverschluss-Vortasche mit Organizer-Elementen; Einsteckfach; Öffnung für Headset; Rücken und Schultergurte gepolstert

Material: Polyester 600d  
Maße (cm): B 28,5 x H 42 x T 17  
VE (Stück): 25

Werbefläche (cm, Siebdruck): auf der Vortasche B 15 x H 15  
Werbeanbringungstechniken: Siebdruck; Transferdruck; Stick; Digitaldrucklabel; Metallembem; Doming

Stück:	ab 1	ab 50	ab 100	ab 250	ab 500
Preis (€):	14,10	11,98	10,88	10,47	<b>10,37</b>



im Boden  
versenkbares  
Netzfach



Volumen-  
erweiterung



schwarz (1)

marine (3)

rot (5)

royalblau (8)



## 1815023 TEAM RUCKSACK

Klassisches Multitalent für die Freizeit; großes Hauptfach mit 2-Wege-Reißverschluss; flaches Einsteckfach; Volumenerweiterung; 2-Wege-Reißverschluss-Vortasche; Bodenfach mit versenkbarem Netz; elastische Netzseitentaschen; zwei Handgriffe; Tragetasche; verstellbarer Brustgurt; gepolstertes, längenverstellbares Tragesystem

Material: Polyester 600d  
Maße (cm): B 32 x H 48 x T 17,5/22,5  
VE (Stück): 20

Werbefläche (cm, Siebdruck): auf der Vortasche B 17 x H 26,5  
Werbeanbringungstechniken: Siebdruck; Stick; Doming; Metallembem; Transferdruck; Digitaldrucklabel

Stück:	ab 1	ab 50	ab 100	ab 250	ab 500
Preis (€):	29,11	24,74	22,45	21,62	<b>21,41</b>



schwarz (1)



marine (3)

rot (5)

schwarz (1)

maigrün (187)

weiß (18)



## 1800780 **SPORT** RUCKSACK

Hauptfach mit Zurrurten; flaches, gepolstertes Einsteckfach; Öffnung für Headset; Handgriff; zwei Reißverschluss-Vortaschen; gepolsterter Rücken; ergonomisch geformte Schultergurte; Hüftgurt; dekorativer Netz- und Kordelbesatz

Material: Nylon 420d  
Maße (cm): B 30 x H 41 x T 14  
VE (Stück): 25  
Werbefläche (cm, Siebdruck): oberhalb der Vortasche B 10 x H 6  
Werbeanbringungstechniken: Siebdruck; Transferdruck; Stick; Digitaldrucklabel; Metallembem; Doming

Stück:	ab 1	ab 50	ab 100	ab 250	ab 500
Preis (€):	21,52	18,29	16,60	15,98	<b>15,83</b>



## 1806694 **GALAXY** RUCKSACK

großes Hauptfach mit Einschubfach; seitliche Netztaschen und Zurrurte; große Reißverschluss-Vortasche mit Einsteckfächern und Kopfhörerausgang; aufwändig gestaltete und gepolsterte Schultergurte

Material: Nylon 420d & Jacquard  
Maße (cm): B 31 x H 48 x T 16  
VE (Stück): 25  
Werbefläche (cm, Siebdruck): auf der Vortasche, max. 1-farbig B 10 x H 20  
Werbeanbringungstechniken: Siebdruck; Transferdruck; Stick; Digitaldrucklabel; Metallembem; Doming

Stück:	ab 1	ab 50	ab 100	ab 250	ab 500
Preis (€):	25,48	21,66	19,66	18,93	<b>18,75</b>



1818025 Outdoor  
1818026 Outdoor

blau (155)

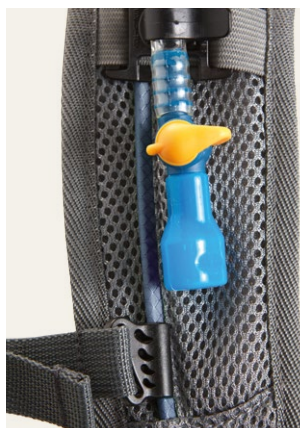

## 1812216 MOVE TRINKSYSTEM

2 Liter Volumen; ideale Ergänzung für verschiedene Rucksäcke; lebensmittelecht; geschmacksneutral; flexibler Trinkschlauch mit Beißventil

Material: PEVA & TPU  
Maße (cm): B 17,5 x H 39  
VE (Stück): 25  
Werbefläche: -  
Werbeanbringungstechniken: -

Stück:	ab 1	ab 50	ab 100	ab 250	ab 500
Preis (€):	13,58	11,54	10,48	10,09	<b>9,99</b>

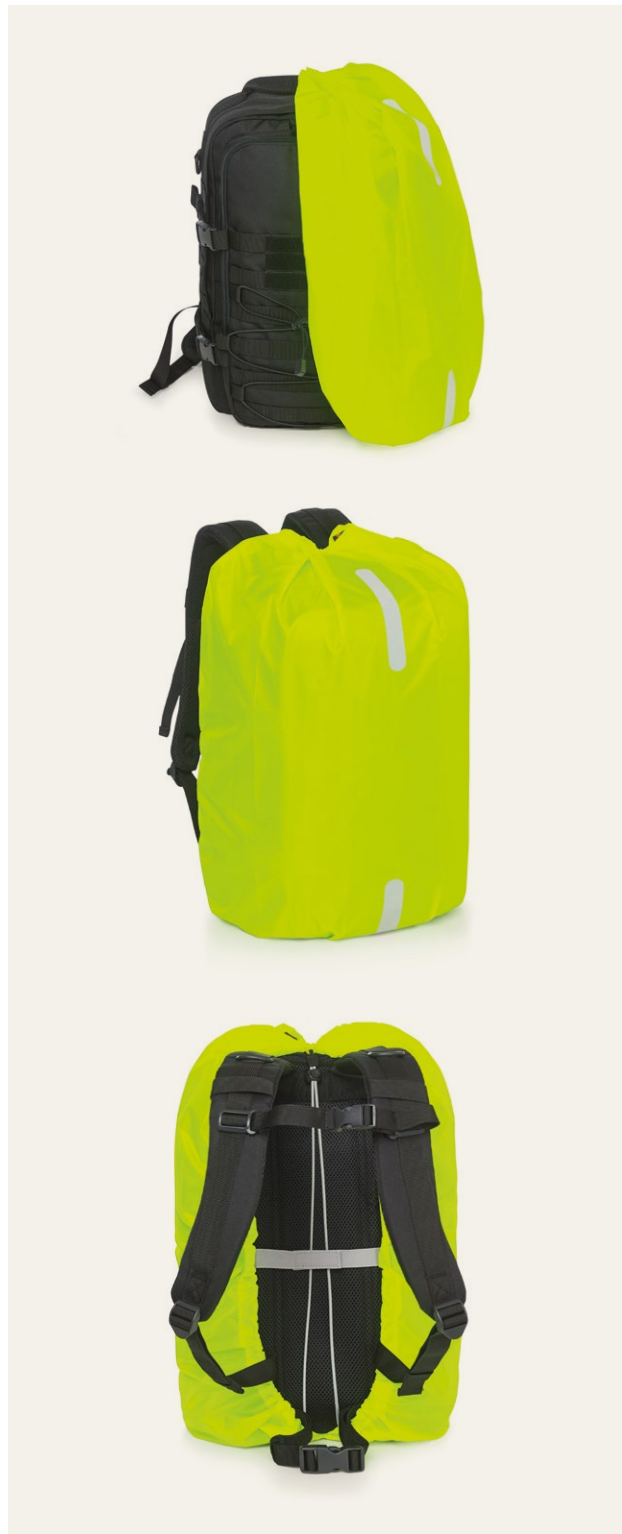



neongelb (32)



## 1816512 REFLEX REGENHÜLLE

innovative Regenhülle für Rucksäcke; Universalgröße, individuell einstellbar dank elastischem Kordelzug mit Stopper; ideal für Rucksäcke bis 26 L Packvolumen; Längs- und Querfixierung für sicheren Halt; neongelb mit Reflexstreifendruck; faltbar und platzsparend verstaubar

Material: Polyester 190t

Maße (cm): B 73 x H 75

VE (Stück) 100

Werbefläche (cm, Transfer): auf der zusammengefalteten Front B 9 x H 20; auf ganzer Front B 26 x H 20

Werbeanbringungstechniken: Siebdruck; Transfer

Stück:	ab 1	ab 50	ab 100	ab 250	ab 500
Preis (€):	6,20	5,27	4,78	4,61	<b>4,56</b>

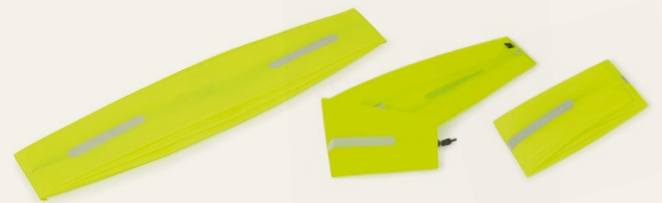

flach gefaltet für eine wertige Übergabe

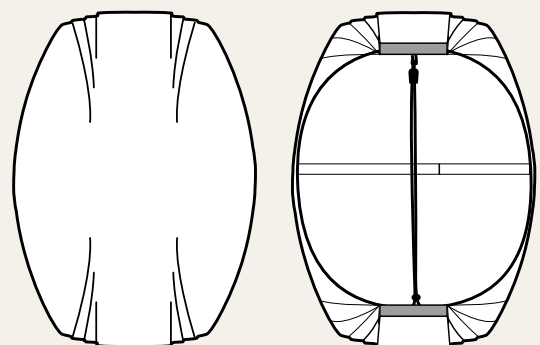



royalblau (8)



rot (5)

geschweißte Nähte

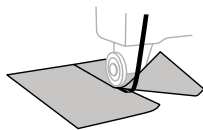
WATER  
REPELLENT

1809787 + 1809786



gelb (4)



orange (11)



rot (5)



matt schwarz (336)



hellgrau (2)



weiß (18)



royalblau (8)



## 1809787 SPLASH 2 DRYBAG

großes Hauptfach mit Wickelverschluss und geschweißten Nähten, die zuverlässig vor Staub & Regenwasser schützen; abnehmbarer, längenverstellbarer Umhängegurt

Material: Plane

Maße (cm): B 30 x H 59 x T 19,5

VE (Stück): 25

Werbefläche (cm, Siebdruck): auf der Front B 20 x H 30

Werbeanbringungstechniken: Siebdruck

Stück:	ab 1	ab 50	ab 100	ab 250	ab 500
Preis (€):	15,54	13,21	11,99	11,54	<b>11,43</b>



## 1809786 SPLASH DRYBAG

großes Hauptfach mit Wickelverschluss & geschweißten Nähten, die zuverlässig vor Staub & Regenwasser schützen; abnehmbarer, längenverstellbarer Umhängegurt

Material: Plane

Maße (cm): B 23 x H 51 x T 15

VE (Stück): 25

Werbefläche (cm, Siebdruck): auf der Front B 16 x H 30

Werbeanbringungstechniken: Siebdruck

Stück:	ab 1	ab 50	ab 100	ab 250	ab 500
Preis (€):	11,98	10,19	9,24	8,90	<b>8,82</b>



rot (5)

geschweißte Nähte

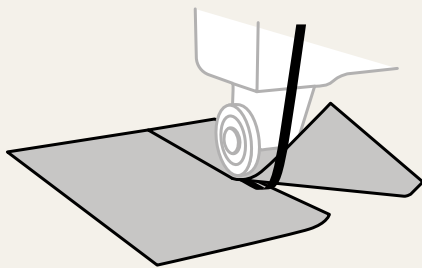

matt schwarz (336)

maigrün (187)

royalblau (8)

rot (5)



## 1812214 **SPLASH** RUCKSACK

großes, geräumiges Hauptfach mit geschweißten Nähten und Rollverschluss, die zuverlässig vor Staub und Wasser schützen; komfortables Rucksacktragesystem

Material: Plane

Maße (cm): B 32,5 x H 70 x T 21,5

VE (Stück): 20

Werbefläche (cm, Siebdruck): auf der Front B 20 x H 30

Werbeanbringungstechniken: Siebdruck

Stück:	ab 1	ab 50	ab 100	ab 250	ab 500
Preis (€):	23,52	19,99	18,14	17,47	<b>17,30</b>



rot (5)



rot (5)



 LIGHT WEIGHT

 WATER REPELLENT



**1818027 SAFE 6 L DRYBAG**

leichter Packsack zum Schutz vor Schmutz, Staub und Feuchtigkeit; Hauptfach mit Wickelverschluss und geschweißten Nähten

Material: Polyester 210d Ripstop  
 Maße (cm): B 30 x H 40  
 VE (Stück): 100  
 Werbefläche (cm, Siebdruck): auf der Front B 22 x H 28  
 Werbeanbringungstechniken: Siebdruck; Transferdruck

Stück:	ab 1	ab 50	ab 100	ab 250	ab 500
Preis (€):	4,58	3,89	3,53	3,40	<b>3,37</b>



**1818028 SAFE 1.4 L DRYBAG**

leichter Packsack zum Schutz vor Schmutz, Staub und Feuchtigkeit; Hauptfach mit Wickelverschluss und geschweißten Nähten

Material: Polyester 210d Ripstop  
 Maße (cm): B 20 x H 25  
 VE (Stück): 250  
 Werbefläche (cm, Siebdruck): auf der Front B 9 x H 14  
 Werbeanbringungstechniken: Siebdruck; Transferdruck

Stück:	ab 1	ab 50	ab 100	ab 250	ab 500
Preis (€):	3,79	3,22	2,93	2,82	<b>2,79</b>

new



royalblau (8)



rot (5)

oliv (56)

neongelb (32)

schwarz (1)

neonorange (34)

royalblau (8)



geschweißte Nähte



## 1818053 DRYBAG

### REISSVERSCHLUSS-TASCHE

praktische Zip-Bag mit wasserabweisendem Reißverschluss zum Schutz vor Schmutz, Staub und Feuchtigkeit; geschweißte Nähte; beidseitig tragbar dank abnehmbarer Handschlaufe

Material: Polyester 210d

Maße (cm): B 30 x H 18 x T 11

VE (Stück): 200

Werbefläche (cm, Siebdruck) auf der Front B 16 x H 8

Werbeanbringungstechniken: Siebdruck; Transfer; Doming



Stück:	ab 1	ab 50	ab 100	ab 250	ab 500
Preis (€):	4,30	3,65	3,32	3,19	<b>3,16</b>

# FAHRRAD- TASCHEN





anthrazit (10)



anthrazit (10)



## 1818050 SOFTBASKET FILZLUNCHBAG

zeitlose Filzkühltasche; Hauptfach mit 2-Wege-Reißverschluss; großzügige Polsterung; innen abwaschbar; einseitig lösbarer, längenverstellbarer Träger mit G-Hook und Gummilasche zur Gurtfixierung; beidseitig D-Ringe zu Befestigung z. B.: für optionalen Schultergurt\* oder Schlüssel; Bodenfüße; rückseitig Schlaufen zur Befestigung am Fahrradlenker

\*Nicht im Leistungsumfang enthalten

Material : recycelter PES Filz  
Maße (cm): B 26 x H 17 x T 15  
VE (Stück): 20

Werbefläche (cm, Stick): auf der Vortasche B 10 x H 5  
Werbeanbringungstechniken: Stick; Transfer; Metalleblem; Digitaldrucklabel; Doming

Stück:	ab 1	ab 50	ab 100	ab 250	ab 500
Preis (€):	13,99	11,89	10,79	10,39	<b>10,29</b>



jadegrün (19)



schwarz (1)

marine (3)

rot (5)

jadegrün (19)

beige (198)



## 1818049 SOFTBASKET LUNCHBAG

moderne Kühltasche; Hauptfach mit 2-Wege-Reißverschluss; großzügige Polsterung; innen abwaschbar; einseitig lösbarer, längenverstellbarer Träger mit G-Hook und Gummilasche zur Gurtfixierung; beidseitig D-Ringe zu Befestigung z. B.: für optionalen Schultergurt\* oder Schlüssel; Bodenfüße; rückseitig Schlaufen zur Befestigung am Fahrradlenker

\*Nicht im Leistungsumfang enthalten

Material : rPET 600d  
Maße (cm): B 26 x H 17 x T 15  
VE (Stück): 20

Werbefläche (cm, Siebdruck): auf der Vortasche B 16 x H 7  
Werbeanbringungstechniken: Siebdruck; Stick; Transfer; Metalleblem; Digitaldrucklabel; Doming

Stück:	ab 1	ab 50	ab 100	ab 250	ab 500
Preis (€):	14,32	12,17	11,05	10,64	<b>10,54</b>



grau meliert (638)



## 1818011 CYCLE FAHRRADTASCHE

urbane Fahrradtasche mit geräumigem Hauptfach; große Reißverschluss-Innentasche; Rolltop-Verschluss; geschweißte Nähte für zuverlässigen Schutz vor Regenwasser und Nässe; Boden- und Kantenschutz; individuell einstellbare Halterung zur Befestigung am Fahrrad-Gepäckträger mit Drehriegel zur Sicherung und Klettverschluss auf der unteren Taschenrückseite für zusätzliche Fixierung; dekorative Reflektorapplikation; Handgriff

Material: Polyester 600d

Maße (cm): B 29 x H 36/60 x T 14

VE (Stück): 10

Werbefläche (cm, Siebdruck): auf der Front B 23 x H 33

Werbeanbringungstechniken: Siebdruck; Transferdruck

Stück:	ab 1	ab 50	ab 100	ab 250	ab 500
Preis (€):	46,98	39,94	36,24	34,90	<b>34,57</b>



grau meliert (638)

**Boden- und  
Kantenschutz**

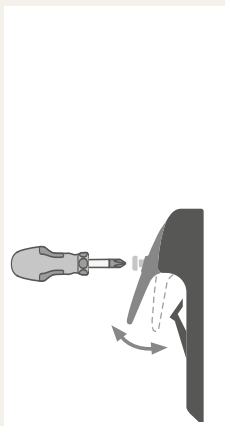

Klick and bike.  
 Dank Klickfix®,  
 dem Qualitäts-  
 Halterungssystem  
 von Rixen & Kaul.

- + **Extra kurze Haken**  
 passend für die meisten  
 Gepäckträger
- + **Stufenlos einstellbar**  
 von Ø 8-16 mm
- + **Stabiler Halt und Sicherheit**  
 durch Drehriegel und  
 Klettlasche





grau meliert (638)



## 1818012 **CYCLE** FAHRRAD-LENKERTASCHE

Hauptfach mit beidseitigem Rollverschluss, für schnellen Zugriff; Vorderseite mit Gummizug zum Verstauen von z. B. Jacke, Pullover etc.; Reißverschlussvortasche; geschweißte Nähte für zuverlässigen Schutz vor Regenwasser und Nässe; Vorrichtung zur Befestigung eines Reflektors oder Fahrradlichts; Gurtbandsystem zur Befestigung am Fahrradlenker

Material: Polyester 600d  
Maße (cm): B 30 x H 16 x T 16  
VE (Stück): 25  
Werbefläche (cm, Siebdruck): auf der Vortasche B 9 x H 7  
Werbeanbringungstechniken: Siebdruck; Transfer

Stück:	ab 1	ab 50	ab 100	ab 250	ab 500
Preis (€):	28,72	25,40	23,86	22,97	<b>22,75</b>

**Gummizug zum  
Verstauen von  
Jacke/Pullover**





grau meliert (638)



Befestigungssystem



**1818013 CYCLE**  
**FAHRRAD-RAHMENTASCHE**

Hauptfach mit variabel einstellbarem Handyfach und transparenter Schutzfolie zum Bedienen des Touchscreens; wasserabweisender Reißverschluss; geschweißte Nähte für zuverlässigen Schutz vor Regenwasser und Nässe; Montage mit individuell anpassbaren, haftstarken Klettverschlüssen, bei Bedarf einzeln abnehmbar; gepolsterter Boden

Material: Polyester 600d  
Maße (cm): B 10,5 x H 8 x T 19  
VE (Stück): 20  
Werbefläche (cm, Siebdruck): auf der Seite B 9 x H 2  
Werbeanbringungstechniken: Siebdruck; Transfer



Stück:	ab 1	ab 50	ab 100	ab 250	ab 500
Preis (€):	20,76	18,37	17,25	16,61	<b>16,45</b>





karamell (272)



schwarz (1)

oliv (56)

karamell (272)



## 1818063 ORBIT FAHRRADRUCKSACK

dynamischer Rolltop-Rucksack mit wasserdichten Reißverschlüssen; Recycling-Oberstoff mit Wasserabperleffekt; Reißverschluss-Hauptfach mit zusätzlichem Steckverschluss; große Reißverschluss-Vortasche; dekorativer Reflexdruck auf Front und Seiten; innen gepolstertes Einsteckfach mit Klettsicherung; AirTag-Einsteckfach; Befestigungsschleufe für Trolley-Gestänge; rückseitig Halterungen für den Fahrradgepäckträger; versenkbare, gepolsterte Schultergurte mit individuell einstellbarem Brustgurt; Handgriff

Material : rPET soft PU  
Maße (cm): B 30 x H 44,5 x T 17  
VE (Stück): 10

Werbefläche (cm, Siebdruck): auf der Vortasche B 14 x H 11,5  
Werbeanbringungstechniken: Siebdruck, Stick; Transfer; Metall-  
emblem; Digitaldrucklabel

Stück:	ab 1	ab 50	ab 100	ab 250	ab 500
Preis (€):	49,67	43,94	41,27	39,74	<b>39,36</b>

# UMHÄNGETASCHEN





senfgelb (742)

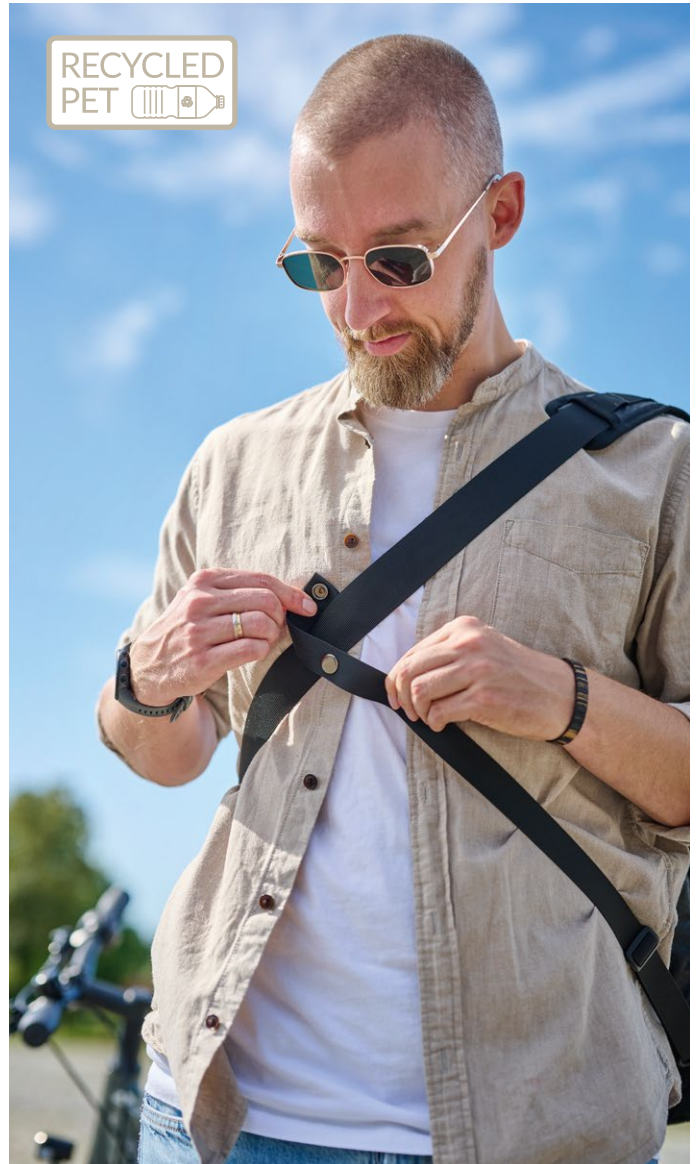

## 1818043 ACTIVE NOTEBOOK-TASCHE

dynamische Notebooktasche; Überschlagn mit 2-Wege-Reißverschluss, funktionalem Schlaufenband, seitlichen Steckverschlüssen, zur Volumenerweiterung nutzbar; großes Hauptfach mit Schnellzugriff; gepolstertes Notebookfach mit Klettlasche; zwei Einsteckfächer innen; Reißverschluss-Vortasche; Handgriff und Befestigungsschlaufe für Trolley-Gestänge; rückseitig versteckte Reißverschluss-Tasche; gepolsterter Rücken; gepolsterter Boden; zweiseitig längenverstellbarer Schultergurt mit genähtem Schulterpolster; flexibel fixierbarer Hüftgurt ideal zum Radfahren

Material: rPET 600d

Maße (cm): B 40 x H 32 x T 12

VE (Stück): 10

Werbefläche (cm, Siebdruck): auf der Vortasche B 22 x H 17

Werbeanbringungstechniken: Siebdruck; Stick; Transfer; Metall-  
emblem; Digitaldrucklabel; Doming

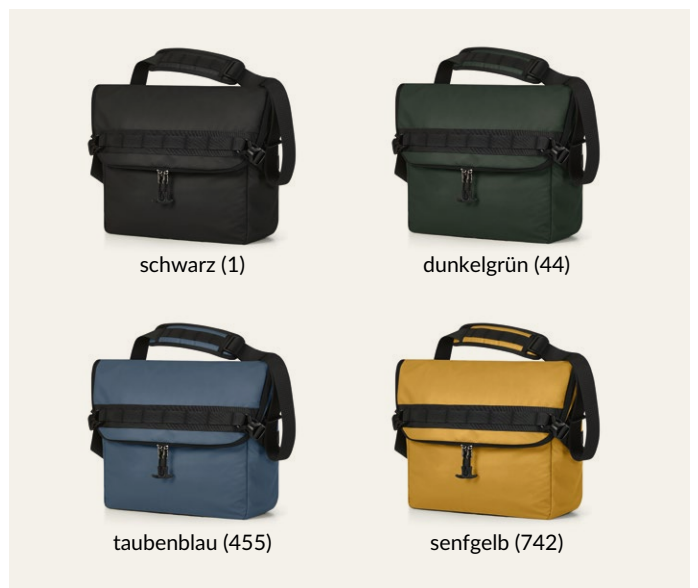

schwarz (1)

dunkelgrün (44)

taubenblau (455)

senfgelb (742)



Stück:	ab 1	ab 50	ab 100	ab 250	ab 500
Preis (€):	38,82	34,34	32,25	31,05	<b>30,76</b>



orange (11)



## 1802814 **ECONOMY** LORRYBAG®

Hauptfach mit Organizer-Elementen; flaches Einsteckfach innen; bequemer Schultergurt; großer Überschlag mit Klettverschluss als ideale Druckfläche für Ihre Promotion

Material: LKW-Plane  
Maße (cm): B 37 x H 29 x T 13  
VE (Stück): 20  
Werbefläche (cm, Siebdruck): auf dem Überschlag, B 25 x H 20  
Werbeanbringungstechniken: Siebdruck; Stick; Digitaldrucklabel; Metallemblem

Stück:	ab 1	ab 50	ab 100	ab 250	ab 500
Preis (€):	14,94	12,70	11,52	11,10	<b>10,99</b>



orange (11)



rot (5)



magenta (72)



maigrün (187)



grün (171)



marine (3)



matt schwarz (336)



royalblau (8)



cyan (652)



schwarz (1)



silber (89)



weiß (18)



marine (3)



## 1806052 **STYLE** UMHÄNGETASCHE

attraktives Design mit kontrastfarbenem Innenfutter; Hauptfach mit Organizer-Elementen; flaches Einsteckfach innen; bequemer Schultergurt; großer Überschlag mit Klettverschluss als ideale Druckfläche für Ihre Promotion

Material: LKW-Plane  
 Maße (cm): B 37 x H 28 x T 12  
 VE (Stück): 20  
 Werbefläche (cm, Siebdruck): auf dem Überschlag B 25 x H 20  
 Werbeanbringungstechniken: Siebdruck; Stick; Digitaldrucklabel; Metallemblem



marine (3)

anthrazit (10)

Stück:	ab 1	ab 50	ab 100	ab 250	ab 500
Preis (€):	20,86	17,73	16,09	15,50	<b>15,35</b>



anthrazit (10)



schwarz (1)



anthrazit (10)



## 1815029 FLOW CROSSBAG

kleine, funktionelle Umhängetasche; Hauptfach mit flacher Reißverschluss-Vortasche; längenverstellbarer Schultergurt

Material: Polyester 600d

Maße (cm): B 14 x H 18 x T 5,5

VE (Stück): 100

Werbefläche (cm, Siebdruck): auf der Vortasche B 7 x H 7

Werbeanbringungstechniken: Siebdruck; Stick; Doming; Metallemblem



Stück:	ab 1	ab 50	ab 100	ab 250	ab 500
Preis (€):	4,90	4,17	3,78	3,64	<b>3,61</b>



schwarz-grau meliert (740)



schwarz-grau meliert (740)



schwarz-grau meliert (740)



schwarz-grau meliert (740)



## 1814026 ELEGANCE CROSSBAG

kleine, funktionelle Umhängetasche; Hauptfach mit 2-Wege-Reißverschluss und Organizer-Elementen; gepolsterter Rücken; gepolstertes, flaches Einsteckfach für z. B. Tablets; Kopfhörerausgang; Reißverschluss-Vortasche; längenverstellbarer Schultergurt

Material: Polyester 300d melange

Maße (cm): B 22 x H 28 x T 5

VE (Stück): 50

Werbefläche (cm, Siebdruck): auf der Vortasche B 14 x H 15

Werbeanbringungstechniken: Siebdruck; Stick; Transferdruck;

Digitaldrucklabel; Metallembem

Stück:	ab 1	ab 50	ab 100	ab 250	ab 500
Preis (€):	10,84	9,21	8,36	8,05	<b>7,97</b>



## 1816057 FRAME CROSSBAG

kleine, gepolsterte Umhängetasche; Hauptfach mit 2-Wege-Reißverschluss; Reißverschluss-Vortasche mit aufwändig gesteppter Front und HFL®-Träger für Ihr Logo; rückseitig flaches Einsteckfach; längenverstellbarer Schultergurt mit wertigen Metallaccessoires

Material: Polyester 900d

Maße (cm): B 15 x H 20 x T 4

VE (Stück): 25

Werbefläche (cm, HFL®-Sticker): auf dem HFL®-Träger

B 5,7 x H 2,3

Werbeanbringungstechniken: HALFAR FAST LANE®

Stück:	ab 1	ab 50	ab 100	ab 250	ab 500
Preis (€):	14,94	12,70	11,52	11,10	<b>10,99</b>



schwarz-grau meliert (740)



## 1816051 FRAME NOTEBOOK-SHOPPER

formschöner textiler Shopper; aufwändig gesteppte Front mit HFL®-Träger für Ihr Logo; Reißverschluss-Hauptfach mit Notebookfach; zwei Netzeinsteckfächern; großes Netz-Reißverschlussfach innen; außen flache Einsteckfächer mit Magnetverschluss; versenkbare Handgriffe; abnehmbarer, längenverstellbarer Schultergurt mit wertigen Metallaccessoires

Material: Polyester 900d  
Maße (cm): B 30 x H 42 x T 13  
VE (Stück): 10  
Werbefläche (cm, HFL®-Sticker): auf dem HFL®-Träger B 5,7 x H 2,3  
Werbeanbringungstechniken: HALFAR FAST LANE®

Stück:	ab 1	ab 50	ab 100	ab 250	ab 500
Preis (€):	31,64	26,89	24,41	23,50	<b>23,28</b>



natur (704)

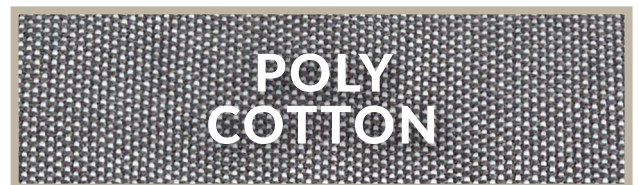

grau (54)

natur (704)



## 1816066 LOOM UMHÄNGETASCHE

großes, rückseitig gepolstertes Reißverschluss-Hauptfach mit Metallschließe; gepolsterter Boden; flaches Einsteckfach; rückseitiges Reißverschluss-Einsteckfach; längenverstellbarer Schultergurt; wertige Metallaccessoires

Material: Baumwolle/Polyester  
Maße (cm): B 35 x H 30 x T 13  
VE (Stück): 25  
Werbefläche (cm, Siebdruck): auf der Front B 28 x H 18  
Werbeanbringungstechniken: Siebdruck; Stick; Transferdruck; Metallembem; Digitaldrucklabel

Stück:	ab 1	ab 50	ab 100	ab 250	ab 500
Preis (€):	20,36	17,30	15,70	15,12	<b>14,98</b>



natur (704)



grau (54)

natur (704)

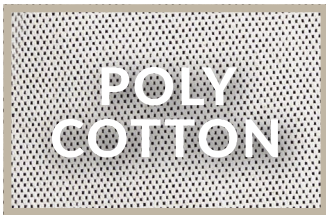

## 1816067 LOOM MULTIBAG

innovative Multibag als Rucksack oder Schultertasche tragbar;  
Reißverschluss-Hauptfach; Reißverschluss-Innentasche

Material: Baumwolle/Polyester

Maße (cm): B 32 x H 40 x T 9

VE (Stück): 50

Werbefläche (cm, Siebdruck): auf der Front B 22 x H 33

Werbeanbringungstechniken: Siebdruck; Stick; Transferdruck;

Metallembem; Digitaldrucklabel

Stück:	ab 1	ab 50	ab 100	ab 250	ab 500
Preis (€):	14,62	12,42	11,28	10,86	<b>10,75</b>



neongelb (32)



neongelb (32)



## 1812205 REFLEX UMHÄNGETASCHE

großes Hauptfach; flaches Einsteckfach mit Organizer-Elementen; Reißverschluss tasche auf dem Überschlag; längenverstellbarer Schultergurt mit genähtem Schulterpolster; leuchtend neongelbes Hauptmaterial mit Original 3M™ Scotchlite™ Reflexstreifen

Material: Polyester 900d  
Maße (cm): B 35 x H 28 x T 12  
VE (Stück): 25

Werbefläche (cm, Siebdruck): auf der Vortasche B 23 x H 9  
Werbeanbringungstechniken: Siebdruck; Transferdruck; Stick;  
Doming; Digitaldrucklabel; Metallembem

Stück:	ab 1	ab 50	ab 100	ab 250	ab 500
Preis (€):	18,90	16,07	14,58	14,04	<b>13,91</b>



marine (3)



weiß (18)

rot (5)

schwarz (1)

anthrazit (10)



## 1812220 KURIER PROMOTIONTASCHE

geräumiges Hauptfach mit Organizer-Elementen; flaches Einsteckfach innen; gepolsterter Rücken; längenverstellbarer Schultergurt; großer Überschlag mit Klettverschluss

Material: Polyester 600d  
Maße (cm): B 36 x H 29 x T 12  
VE (Stück): 25

Werbefläche (cm, Siebdruck): auf dem Überschlag B 26 x H 23  
Werbeanbringungstechniken: Siebdruck; Stick; Transferdruck;  
Digitaldrucklabel; Metallembem

Stück:	ab 1	ab 50	ab 100	ab 250	ab 500
Preis (€):	11,98	10,19	9,24	8,90	<b>8,82</b>



marine (3)



## 1818038 EVENT MULTIBAG

vielseitiger Begleiter mit spannendem Design und großer Werbefläche; Hauptfach mit verstecktem Reißverschluss, geeignet für DIN A4-Unterlagen; längenverstellbare Schulter- und Rucksack-tragemöglichkeit; Handgriff

Material: rPET

Maße (cm): B 28 x H 35 x T 5

VE (Stück): 50

Werbefläche (cm, Siebdruck): auf der Front B 15 x H 22

Werbeanbringungstechniken: Siebdruck; Stick; Transfer; Digital-drucklabel; Metallembem



jadegrün (19)

beige (198)

dunkelbordeaux (745)

schwarz (1)

marine (3)

anthrazit (10)

Stück:	ab 1	ab 50	ab 100	ab 250	ab 500
Preis (€):	9,11	7,75	7,03	6,77	<b>6,71</b>



khaki (739)



## 1816071 COUNTRY UMHÄNGETASCHE

großes, rückseitig gepolstertes Reißverschluss-Hauptfach mit gepolstertem Einsteckfach z. B. für Tablets; flaches Reißverschluss-Innenfach; flache Vortasche auf der Front; Übersschlag mit Magnetverschluss und Reißverschluss-Vortasche; längenverstellbarer Schultergurt mit genähtem Schulterpolster; wertige Metall-accessoires und PU-Velours-Kunstleder-Applikationen

Material: Baumwolle 16 OZ (~453 g/m<sup>2</sup>)

Maße (cm): B 34 x H 26 x T 10

VE (Stück): 25

Werbefläche (cm, Siebdruck): auf dem Übersschlag B 22 x H 12

Werbeanbringungstechniken: Siebdruck; Stick; Transfer; Metall-emblem; Digitaldrucklabel

Stück:	ab 1	ab 50	ab 100	ab 250	ab 500
Preis (€):	20,17	17,15	15,56	14,99	<b>14,84</b>



marine (3)

khaki (739)

anthrazit (10)



anthrazit (10)



anthrazit (10)



anthrazit (10)



marine (3)



## 1813066 MODERNCLASSIC SCHULTERTASCHE

Hauptfach mit Organizer-Elementen geeignet für DIN A4-Unterlagen; flaches Einsteckfach innen; längenverstellbarer Polycotton-Schultergurt; großer Überschlag mit Klettverschluss

Material: recycelter PES Filz  
 Maße (cm): B 31 x H 24 x T 11  
 VE (Stück): 20  
 Werbefläche (cm, Stick): auf dem Überschlag B 29 x H 20;  
 auf der Front B 15 x H 14  
 Werbeanbringungstechniken: Stick; Transferdruck; Digitaldrucklabel; Metallemblem

Stück:	ab 1	ab 50	ab 100	ab 250	ab 500
Preis (€):	16,51	14,03	12,73	12,26	<b>12,14</b>



## 1807554 MODERNCLASSIC KURIERTASCHE

Hauptfach mit Organizer-Elementen; flaches Einsteckfach innen; bequemer Schultergurt; großer Überschlag mit Klettverschluss als ideale Stickfläche für Ihre Promotion

Material: recycelter PES Filz  
 Maße (cm): B 37,5 x H 29 x T 10  
 VE (Stück): 20  
 Werbefläche (cm, Stick): auf dem Überschlag B 31 x H 18;  
 auf der Front B 26 x H 14  
 Werbeanbringungstechniken: Stick; Transferdruck; Digitaldrucklabel; Metallemblem

Stück:	ab 1	ab 50	ab 100	ab 250	ab 500
Preis (€):	18,75	15,93	14,46	13,93	<b>13,79</b>

RECYCLED  
PET 



hellgrau meliert (728)

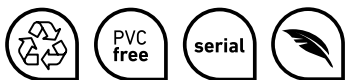

## 1816077 **CIRCLE** UMHÄNGETASCHE

moderne Umhängetasche; rPET-Obermaterial; geräumiges Reißverschluss-Hauptfach; Vortasche mit verstecktem Reißverschluss; längenverstellbarer Tragegurt

Material: rPET 300d  
Maße (cm): B 32 x H 38 x T 7  
VE (Stück): 50  
Werbebläche (cm, Siebdruck): auf der Vortasche B 20 x H 21  
Werbeanbringungstechniken: Siebdruck; Stick; Transferdruck; Doming; Metallembel; Digitaldrucklabel



grün meliert (717)



hellgrau meliert (728)



schwarz meliert (678)



blau-grau meliert (722)

Stück:	ab 1	ab 50	ab 100	ab 250	ab 500
Preis (€):	10,54	8,96	8,13	7,83	<b>7,76</b>

# LAPTOPTASCHEN UND ORGANIZER





anthrazit (10)



## 1818046 PROFESSIONAL ORGANIZER

umfangreich ausgestatteter Organizer mit großem Hauptfach; Schnellöffnungsfunktion für mobiles Arbeiten; mit und ohne Überschlag nutzbar; gepolsterter Boden; Laptop-Halterung; flaches Einsteckfach auf der Front; zwei Einsteckfächer rückseitig; zwei Fixierungsschlaufen z. B. für Getränkeflasche; drei flache Einsteckfächer innen; drei Einsteckschlaufen innen; flache Reißverschluss-Tasche innen; längenverstellbare Tragegurte

Material: recycelter PES Filz  
Maße (cm): B 42 x H 27 x T 16

VE (Stück): 20

Werbefläche (cm, Stück): auf der Vortasche B 23 x H 12

Werbeanbringungstechniken: Stick; Transfer; Digitaldrucklabel; Metallemblem; Doming

Stück:	ab 1	ab 50	ab 100	ab 250	ab 500
Preis (€):	21,83	18,55	16,84	16,21	<b>16,06</b>

mit Deckel  
oder offen  
tragbar



①

aufklappen



②

losarbeiten





anthrazit (10)



anthrazit (10)

perfekt kombinierbar



1818046 PROFESSIONAL 1818044 MODERNCLASSIC 1818045 MODERNCLASSIC

perfekt kombinierbar



1818046 PROFESSIONAL 1818044 MODERNCLASSIC 1818045 MODERNCLASSIC



Vorderseite



Rückseite



## 1818044 MODERNCLASSIC INLAY

praktisches Inlay; Hauptfach passend für DIN A4-Unterlagen; zwei Fächer mit Tiefe, davon eins mit individuell einstellbarer Separation; praktische, elastische Fixierschlaufen; Handgriffe

Material: recycelter PES Filz  
 Maße (cm): B 32,5 x H 21 x T 14  
 VE (Stück): 20  
 Werbefläche (cm, Stick): auf der Front B 12,5 x H 4,5  
 Werbeanbringungstechniken: Stick; Transfer; Digitaldrucklabel; Metallemblem

Stück:	ab 1	ab 50	ab 100	ab 250	ab 500
Preis (€):	11,96	10,16	9,22	8,88	<b>8,80</b>



## 1818045 MODERNCLASSIC REISSVERSCHLUSS-TASCHE

kleines, feines Täschchen aus recyceltem Filzmaterial; Reißverschluss; praktische Handschlaufe

Material: recycelter PES Filz  
 Maße (cm): B 24 x H 12 x T 3  
 VE (Stück): 50  
 Werbefläche (cm, Stick): auf der Front B 9 x H 7  
 Werbeanbringungstechniken: Stick; Transfer; Digitaldrucklabel; Metallemblem

Stück:	ab 1	ab 50	ab 100	ab 250	ab 500
Preis (€):	5,32	4,52	4,10	3,95	<b>3,91</b>

PROMOTIONAL GIFT  
AWARD 2021

anthrazit (10)

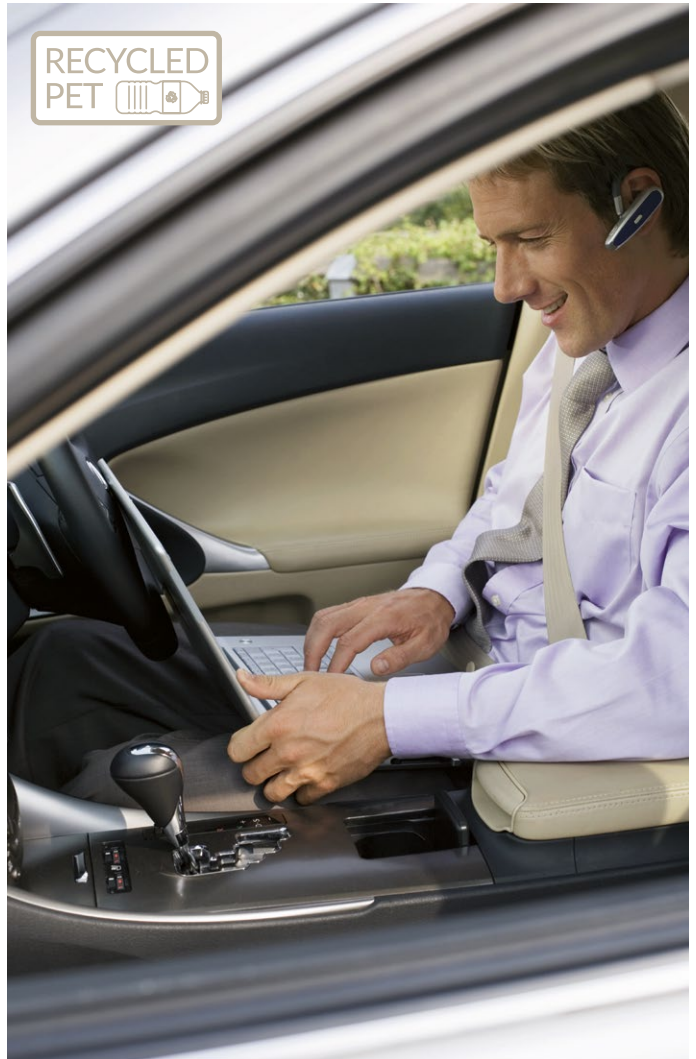

## 1816075 MODERNCLASSIC ORGANIZER

umfangreich ausgestatteter Organizer mit großem Hauptfach; flaches Einsteckfach, Reißverschluss-Einsteckfach, zwei Fixierungsschlaufen z. B. für Getränkeflasche, Visitenkartenfach, drei Einsteckfächer innen; drei Einsteckfächer außen; längenverstellbare Tragegurte; Befestigungslasche z. B. für den Autogurt

Material: recycelter PES Filz  
Maße (cm): B 45 x H 25 x T 15

VE (Stück): 20

Werbefläche (cm, Stück): auf der rechten Vortasche B 9 x H 8

Werbeanbringungstechniken: Stick; Transferdruck; Metallembem; Digitaldrucklabel

Stück:	ab 1	ab 50	ab 100	ab 250	ab 500
Preis (€):	17,37	14,77	13,40	12,91	<b>12,78</b>

**Befestigung für  
Sicherheitsgurt****Becher-Halterung**



anthrazit (10)



## 1818029 MODERNCLASSIC ORGANIZER XL

umfangreich ausgestatteter Organizer; großes 2-Wege-Reißverschluss-Hauptfach; flaches Einsteckfach, großes Reißverschluss-Einsteckfach, zwei Fixierungsschlaufen z.B. für Getränkeflasche, Visitenkartenfach, drei Einsteckfächer innen; drei Einsteckfächer außen; längenverstellbare Tragegurte; Befestigungslasche z. B. für den Autogurt

Material: recycelter PES Filz  
 Maße (cm): B 50 x H 27 x T 16  
 VE (Stück): 20  
 Werbefläche (cm, Stick): auf der Front B 14 x H 8  
 Werbeanbringungstechniken: Stick; Transferdruck; Digitaldruck-label; Doming; Metallembem

Stück:	ab 1	ab 50	ab 100	ab 250	ab 500
Preis (€):	21,71	18,46	16,75	16,13	<b>15,98</b>



Befestigung für Sicherheitsgurt

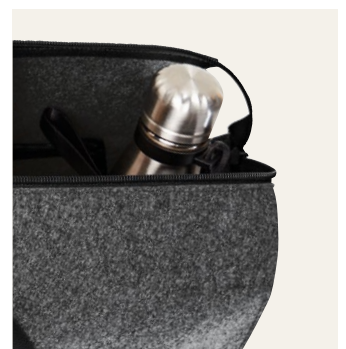

Becher-Halterung



blau-grau-meliert (722)

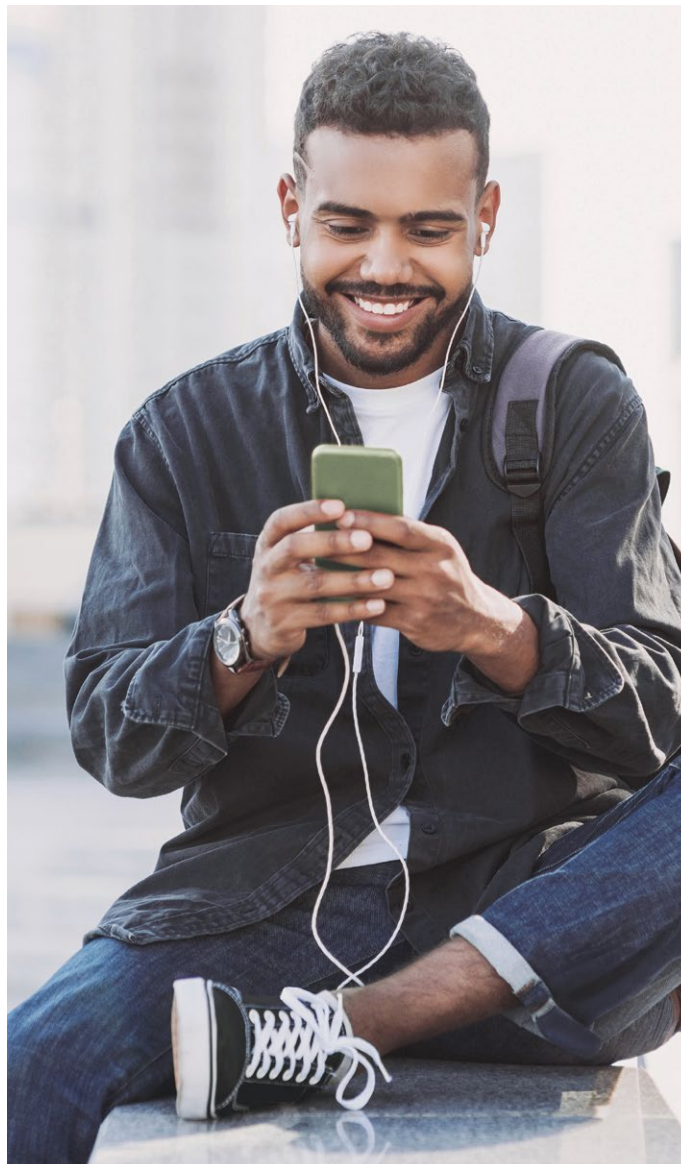

## 1812199 ATTENTION COMBIBAG

komfortable Business tasche/Rucksack mit raffinierten Details; großes, gepolstertes Hauptfach mit Notebookhalterung; Bodenfüße; Reißverschlussvortasche mit Organizer-Elementen; flache Reißverschluss-Vortasche; zwei gepolsterte Handgriffe; abnehmbarer und längenverstellbarer Schultergurt mit Schulterpolster; gepolsterte und versenkbare Rucksackträger; höhenverstellbarer Brustgurt

Material: Polyester 300d melange

Maße (cm): B 43 x H 31 x T 16

VE (Stück): 10

Werbefläche (cm, Siebdruck): auf der Vortasche B 23 x H 9

Werbeanbringungstechniken: Siebdruck; Transferdruck; Stick;

Digitaldrucklabel; Metallembem

Stück:	ab 1	ab 50	ab 100	ab 250	ab 500
Preis (€):	38,79	34,32	32,23	31,03	<b>30,74</b>

### Rucksackfunktion



### Notebookfach



### abnehmbarer Schultergurt





marine (3)



## 1802765 **ECONOMY** LAPTOP-RUCKSACK

als Umhängetasche oder Rucksack zu nutzen; versenkbare Rucksack-Tragegurte; diverse Reißverschluss-Vortaschen; Organizer-Elemente; Hauptfach gepolstert mit Notebook-Halterung; Umhängegurt mit Schulterpolster

Material: Polyester Mini Ripstop  
Maße (cm): B 39 x H 27 x T 10/14  
VE (Stück): 20

Werbefläche (cm, Siebdruck): auf der mittleren Vortasche  
B 7,5 x H 13

Werbeanbringungstechniken: Siebdruck; Transferdruck; Stick; Digitaldrucklabel; Metallembem; Doming

Stück:	ab 1	ab 50	ab 100	ab 250	ab 500
Preis (€):	22,97	19,53	17,72	17,07	<b>16,90</b>





hellgrau meliert (728)



## 1816515 EUROPE NOTEBOOK-TASCHE

großes, rückseitig gepolstertes Hauptfach mit 2-Wege-Reißverschluss; rPET Obermaterial; wertige Metall-Accessoires; gepolstertes Einsteckfach z. B. für Notebooks; flache Reißverschluss-Vortasche; rückseitige Befestigung für Trolley-Gestänge; abnehmbarer, längenverstellbarer Schultergurt; Handgriffe

Material: rPET 600d

Maße (cm): B 39 x H 29 x T 8

VE (Stück): 20

Werbefläche (cm, Siebdruck): auf der Vortasche B 22 x H 13

Werbeanbringungstechniken: Siebdruck; Stick; Metallemblem; Transferdruck; Digitaldrucklabel

Stück:	ab 1	ab 50	ab 100	ab 250	ab 500
Preis (€):	35,96	31,81	29,87	28,77	<b>28,49</b>

Trolleyschlaufe



grün meliert (717)



blau meliert (716)



rot meliert (746)



schwarz meliert (678)



grau meliert (638)



hellgrau meliert (728)



marine-braun (308)

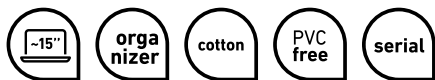

## 1816521 LIFE NOTEBOOK-TASCHE

moderne, aufwändig verarbeitete Notebook-Tasche; liebevoll gestaltet mit wertigen Metall-Accessoires und beschichteten Baumwoll-Besätzen; großes 2-Wege-Reißverschluss Hauptfach; gepolstertes Notebookfach mit flachen Einsteckfächern und Stiftschlaufen; Reißverschluss-Innentasche; vor Zugriff geschütztes, rückseitiges Reißverschluss-Einsteckfach; Handgriffe mit Druckknopf; längenverstellbarer, abnehmbarer Baumwoll-Umhängegurt

Material: Baumwolle 12 OZ (~340 g/m<sup>2</sup>)

Maße (cm): B 40 x H 30 x T 8

VE (Stück): 25

Werbefläche (cm, Siebdruck): auf der Front B 29 x H 8

Werbeanbringungstechniken: Siebdruck; Transferdruck; Stick;

Digitaldrucklabel; Metallembem



grau-braun (309)



schwarz-schwarz (60)



marine-braun (308)

Stück:	ab 1	ab 50	ab 100	ab 250	ab 500
Preis (€):	27,10	23,04	20,91	20,13	<b>19,94</b>



schwarz (1)

aufwändig  
gesteppter Rücken

## 1815011 LOFT NOTEBOOK-TASCHE

stylish Notebooktasche mit markantem Schnallenverschluss; Hauptfach mit Reißverschluss und Reißverschluss-Sicherung; seitlich und rückseitig gepolstert; Notebookfach; zwei flache Einsteckfächer; flache, große Reißverschluss-Innentasche; seitliches Reißverschluss-Einsteckfach; aufwändig gesteppter und gepolsterter Rücken; längenverstellbarer Schultergurt mit genähtem Schulterpolster

Material: Polyester 600d high density

Maße (cm): B 40 x H 30/42 x T 13

VE (Stück): 20

Werbefläche (cm, Siebdruck): auf der Front B 28 x H 15

Werbeanbringungstechniken: Siebdruck; Stick; Metallemblem;

Transferdruck; Digitaldrucklabel

Stück:	ab 1	ab 50	ab 100	ab 250	ab 500
Preis (€):	30,95	26,31	23,88	22,99	22,77



schwarz-grau meliert (740)



Trolleyschlaufe



## 1816050 FRAME NOTEBOOK-TASCHE

komfortable Business tasche mit aufwändig gesteppter Front und HFL®-Träger für Ihr Logo; großes, gepolstertes Hauptfach mit 2-Wege-Reißverschluss; Notebookfach; zwei flache Netzfächer; gepolsterte Reißverschluss-Vortasche mit drei Netzfächern; rückseitig flaches Reißverschluss-Einsteckfach auch zur Befestigung am Trolley-Gestänge geeignet; Handgriffe mit Griffmanschette; abnehmbare, längenverstellbarer Schultergurt mit Schulterpolster; wertige Metallaccessoires

Material: Polyester 900d

Maße (cm): B 40 x H 30 x T 10

VE (Stück): 10

Werbefläche (cm, HFL®-Sticker): auf dem HFL®-Träger

B 5,7 x H 2,3

Werbeanbringungstechniken: HALFAR FAST LANE®

Stück:	ab 1	ab 50	ab 100	ab 250	ab 500
Preis (€):	37,98	32,28	29,30	28,22	27,94



beige (22)



taupe (220)

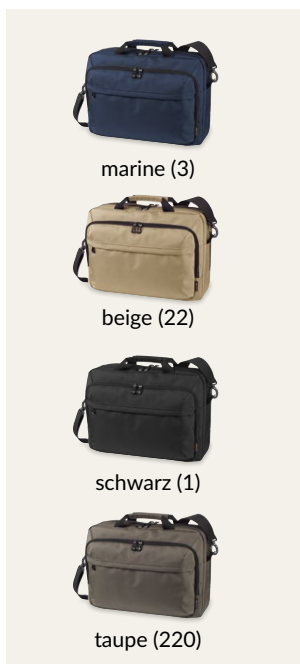

marine (3)

beige (22)

schwarz (1)

taupe (220)

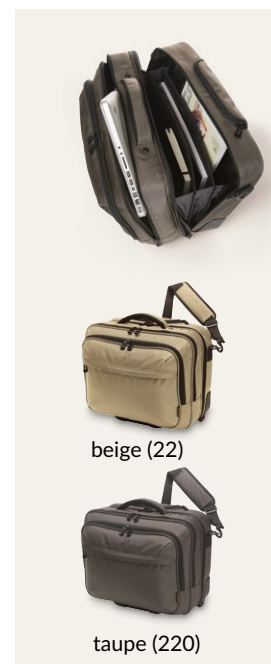

beige (22)

taupe (220)



## 1809108 MISSION BUSINESS-TASCHE

gepolstertes Hauptfach mit 2-Wege-Reißverschluss, gepolstertes Notebookfach mit Halterung; Reißverschluss-Vortasche mit Organizer-Elementen; Reißverschluss-Vortasche; Handgriffe; abnehmbarer, beidseitig längenverstellbarer Schultergurt

Material: Polyester 1680d  
 Maße (cm): B 44 x H 32 x T 15  
 VE (Stück): 10  
 Werbefläche (cm, Siebdruck): auf der Vortasche B 22 x H 10  
 Werbeanbringungstechniken: Siebdruck; Transferdruck; Stick; Digitaldrucklabel; Metallembem

Stück:	ab 1	ab 50	ab 100	ab 250	ab 500
Preis (€):	39,38	34,83	32,71	31,50	31,20



## 1812215 MISSION BUSINESS-TROLLEY

aufwändig gepolsterter Laptop-Trolley, Reißverschlussfach für Notebook; Dokumenten-Reißverschlussfach mit Separation; Reißverschluss-Vortasche mit Organizer-Elementen; Reißverschluss-Vortasche; Handgriff; abnehmbarer, beidseitig längenverstellbarer Schultergurt mit genähtem Schulterpolster; rückseitige Befestigungsschlaufe für Gepäck-Trolley; Teleskopgriff

Material: Polyester 1680d  
 Maße (cm): B 42 x H 33/38 x T 18  
 VE (Stück): 2  
 Werbefläche (cm, Siebdruck): auf der Vortasche B 23 x H 15  
 Werbeanbringungstechniken: Siebdruck; Doming; Metallembem

Stück:	ab 1	ab 10	ab 50	ab 100	ab 300
Preis (€):	79,34	72,44	71,75	71,06	70,37

# MAPPEN UND HÜLLEN





grau-braun (309)



marine-braun (308) schwarz-schwarz (60) grau-braun (309)



## 1816522 LIFE HÜLLE

moderne, aufwändig verarbeitete Notebook-Hülle; liebevoll gestaltet mit beschichtetem Baumwoll-Besatz; geeignet für Notebook und DIN-A4-Unterlagen; zwei flache Einsteckfächer auf der Front; Reißverschluss-Fach im Überschlag innen; großes Reißverschluss-Fach rückseitig; Magnetverschluss

Material: Baumwolle 12 OZ (~340 g/m<sup>2</sup>)  
 Maße (cm): B 39 x H 29 x T 3  
 VE (Stück): 50  
 Werbefläche (cm, Siebdruck): auf dem Überschlag B 26 x H 18  
 Werbeanbringungstechniken: Siebdruck; Stick; Metallemblem; Transferdruck; Digitaldrucklabel

Stück:	ab 1	ab 50	ab 100	ab 250	ab 500
Preis (€):	18,98	16,14	14,64	14,10	13,97



schwarz-grau meliert (740)



## 1816053 FRAME HÜLLE

gepolsterte wertige Hülle mit aufwändig gesteppter Front und HFL®-Träger für Ihr Logo; geeignet für Notebook und DIN-A4-Notizbücher; auf der Front flaches Einsteckfach mit Stiftschlaufe; rückseitig großes Reißverschluss-Fach geeignet für DIN-A4-Unterlagen; Magnetverschluss

Material: Polyester 900d  
 Maße (cm): B 39 x H 29 x T 3  
 VE (Stück): 25  
 Werbefläche (cm, HFL®-Sticker): auf dem HFL®-Träger B 5,7 x H 2,3  
 Werbeanbringungstechniken: HALFAR FAST LANE®

Stück:	ab 1	ab 50	ab 100	ab 250	ab 500
Preis (€):	21,99	18,69	16,97	16,34	16,18



anthrazit (10)



## 1816082 MODERNCLASSIC LAPTOP-HÜLLE

wertige Filzhülle geeignet für Laptops; Reißverschluss-Vortasche; elastisches Band zum Verschließen der Mappe

Material: recycelter PES Filz

Maße (cm): B 42 x H 30

VE (Stück): 50

Werbefläche (cm, Stick): auf dem Überschlag B 36 x H 18

Werbeanbringungstechniken: Stick; Transferdruck; Metallemblem; Digitaldrucklabel

Stück:	ab 1	ab 50	ab 100	ab 250	ab 500
Preis (€):	8,54	7,26	6,59	6,34	<b>6,28</b>



marine (3)

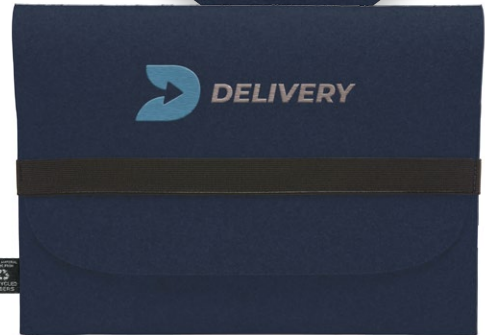

anthrazit (10)

marine (3)



## 1809117 MODERNCLASSIC M MAPPE

wertige Filzhülle geeignet für DIN-A4-Notizbücher und Tablets; elastisches Band zum Verschließen der Hülle

Material: recycelter PES Filz

Maße (cm): B 33 x H 23

VE (Stück): 50

Werbefläche (cm, Stick): auf dem Überschlag über dem Band

B 27 x H 6; auf der Front B 11 x H 11

Werbeanbringungstechniken: Stick; Transferdruck; Digitaldrucklabel

Stück:	ab 1	ab 50	ab 100	ab 250	ab 500
Preis (€):	7,99	6,79	6,17	5,94	<b>5,88</b>



anthrazit (10)



## 1813056 **ECONOMY M** FILZHÜLLE

wertige Filzhülle geeignet für DIN-A5-Notizbücher; Einsteckfach für Visitenkarten; Stiftschleufe zum Verschließen der Hülle

Material: recycelter PES Filz  
 Maße (cm): B 17 x H 23 x T 1  
 VE (Stück): 200  
 Werbefläche (cm, Stick): auf der Front B 7,5 x H 20  
 Werbeanbringungstechniken: Stick; Transferdruck; Digitaldruck-label

Stück:	ab 1	ab 50	ab 100	ab 250	ab 500
Preis (€):	5,38	4,57	4,15	3,99	<b>3,96</b>

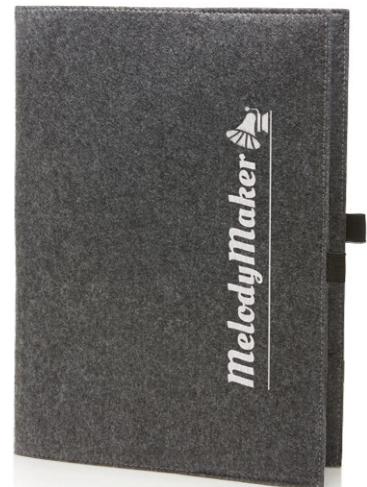

anthrazit (10)



## 1809997 **ECONOMY** FILZHÜLLE

wertige Filzhülle geeignet für DIN-A4-Notizbücher; Einsteckfächer; Stiftschleufe zum Verschließen der Hülle

Material: recycelter PES Filz  
 Maße (cm): B 24 x H 32 x T 1  
 VE (Stück): 100  
 Werbefläche (cm, Stick): auf der Front B 9,5 x H 27,5  
 Werbeanbringungstechniken: Stick; Transferdruck; Digitaldruck-label

Stück:	ab 1	ab 50	ab 100	ab 250	ab 500
Preis (€):	6,99	5,94	5,39	5,19	<b>5,14</b>



schwarz (1)

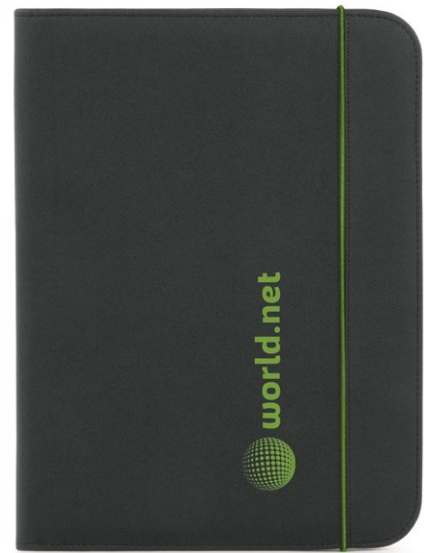

maigrün (187)

### Ringbuch-Bindung



### Ziehharmonikatasche



## 1802787 CONFERENCE FOLDER SCHREIBMAPPE

Schreibmappe mit Organizer-Elementen; verschließbar mit Reißverschluss; Schreibblock; 2-fach Ringbuch-Bindung; flaches Einsteckfach; Reißverschluss-Fach auf dem Deckel

Material: Polyester 600d  
Maße (cm): B 26 x H 35 x T 3  
VE (Stück): 20  
Werbefläche (cm, Siebdruck): auf der Vortasche B 11,5 x H 20  
Werbeanbringungstechniken: Siebdruck; Transferdruck; Metall-  
emblem; Doming

Stück:	ab 1	ab 50	ab 100	ab 250	ab 500
Preis (€):	14,78	12,57	11,40	10,98	<b>10,88</b>

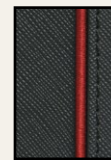

rot (5)

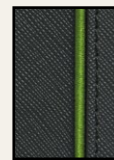

maigrün (187)

## 1813068 SCRIPT SCHREIBMAPPE

schwarze Schreibmappe mit Organizer-Elementen; verschließbar mit farbigem Gummiband; Schreibblock; flaches Einsteckfach; Gummischlaufe für Kugelschreiber

Material: PU-Kunstleder  
Maße (cm): B 25 x H 32 x T 2  
VE (Stück): 25  
Werbefläche (cm, Siebdruck): auf der Front, max. 1-farbig  
B 12,5 x H 25  
Werbeanbringungstechniken: Siebdruck; Prägung

Stück:	ab 1	ab 50	ab 100	ab 250	ab 500
Preis (€):	13,92	11,83	10,74	10,34	<b>10,24</b>

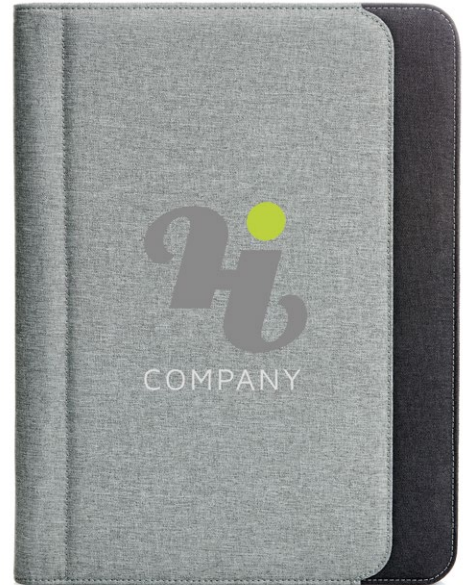

hellgrau (2)



Organizer-  
schlaufen

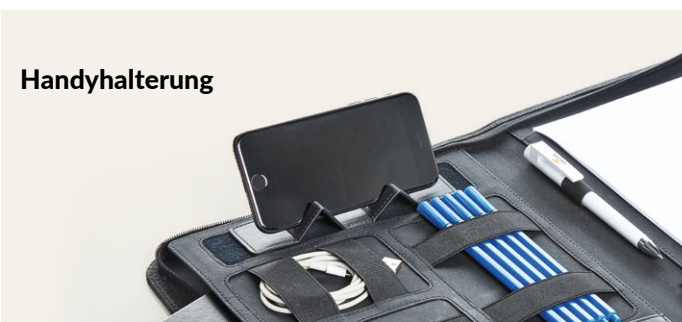

Handyhalterung



## 1815013 WORK SCHREIBMAPPE

Schreibmappe mit Organizer-Elementen; verschließbar mit Reißverschluss; flaches Einsteckfach auf der Front; flaches Einsteckfach innen; diverse Karten-Einsteckfächer; Gummischlaufen für z. B. USB-Stick, Kugelschreiber etc.; Klett-Lasche zum Aufstellen von digitalen Geräten; inkl. Schreibblock

Material: Polyester 300d

Maße (cm): B 25,5 x H 34 x T 3,5

VE (Stück): 20

Werbefläche (cm, Siebdruck): auf der Front, max. 1-farbig  
B 12 x H 20

Werbeanbringungstechniken: Siebdruck; Metalleblem;  
Transferdruck

Stück:	ab 1	ab 50	ab 100	ab 250	ab 500
Preis (€):	27,96	23,76	21,57	20,77	20,57



schwarz-grau meliert (740)



## 1814034 ELEGANCE LAPTOP-MAPPE

ansprechende, zweifarbige Laptop-Mappe; gepolstertes Hauptfach mit seitlich umlaufendem 2-Wege-Reißverschluss zum leichten Befüllen; Reißverschluss-Vortasche; flaches Einsteckfach auf Front und Rückseite; versenkbare Tragegriffe

Material: Polyester 300d melange

Maße (cm): B 39 x H 29 x T 2,5

VE (Stück): 25

Werbefläche (cm, Siebdruck): auf der Vortasche B 23 x H 13

Werbeanbringungstechniken: Siebdruck; Stick; Metallembem;

Transferdruck; Digitaldrucklabel

Stück:	ab 1	ab 50	ab 100	ab 250	ab 500
Preis (€):	15,60	13,26	12,03	11,59	<b>11,47</b>



schwarz-grau meliert (740)



## 1816056 FRAME ORGANIZER

Organizer-Mappe mit zwei Reißverschluss-Hauptfächern; abnehmbare Tragetasche; diverse Reißverschluss- und Netz-taschen; diverse Einsteckfächer; elastisches Befestigungsrastrer

Material: Polyester 900d

Maße (cm): B 13 x H 23 x T 5

VE (Stück): 50

Werbefläche (cm, HFL®-Sticker): auf dem HFL®-Träger

B 5,7 x H 2,3

Werbeanbringungstechniken: HALFAR FAST LANE®

Stück:	ab 1	ab 50	ab 100	ab 250	ab 500
Preis (€):	17,98	15,28	13,87	13,35	<b>13,23</b>



schwarz (1)



schwarz (1)

beige (198)



## 1818067 SHIFT LAPTOP-MAPPE

elegante Laptopmappe mit recyceltem Oberstoff; gepolsterter Hauptfach; gepolsterter Deckel mit Klettverschluss; große Vortasche mit Reißverschluss; innen AirTag-Fach; rückseitige Schlaufen zur Befestigung individueller Accessoires, z. B. Schultergurt (nicht im Lieferumfang); ergonomischer Handgriff rückseitig, zur Fixierung am Trolley-Gestänge geeignet; flacher seitlicher Handgriff zum einfachen Herausheben, z. B. aus Rucksäcken

Material: rPET 300d  
 Maße (cm): B 40 x H 29,5 x T 3,5  
 VE (Stück): 25  
 Werbefläche (cm, Transferdruck): auf der Vortasche B 25 x H 17  
 Werbeanbringungstechniken: Siebdruck; Transfer; Stick; Digitaldrucklabel; Doming; Metallembem

Stück:	ab 1	ab 50	ab 100	ab 250	ab 500
Preis (€):	10,79	9,17	8,33	8,02	7,94

**horizontaler Handgriff  
auch zur Befestigung  
am Trolley geeignet**



**seitlicher Handgriff**





schwarz-grau meliert (740)



schwarz-grau meliert (740)



## 1814028 ELEGANCE REISSVERSCHLUSS-TASCHE

ansprechende, zweifarbige Reißverschluss-Tasche in praktischem Format

Material: Polyester 300d melange

Maße (cm): B 28 x H 18

VE (Stück): 100

Werbefläche (cm, Siebdruck): auf der Front B 16 x H 9

Werbeanbringungstechniken: Siebdruck; Stick; Transferdruck;

Doming; Digitaldrucklabel; Metallembem

Stück:	ab 1	ab 50	ab 100	ab 250	ab 500
Preis (€):	4,56	3,88	3,52	3,39	<b>3,36</b>



## 1814027 ELEGANCE ETUI

Reißverschluss-Hauptfach; seitlicher Handgriff; Griffschleufe zum einfachen Öffnen und Schließen

Material: Polyester 300d melange

Maße (cm): B 20 x H 7 x T 6

VE (Stück): 100

Werbefläche (cm, Siebdruck): auf der Front B 14 x H 4

Werbeanbringungstechniken: Siebdruck; Stick; Transferdruck;

Doming; Digitaldrucklabel; Metallembem

Stück:	ab 1	ab 50	ab 100	ab 250	ab 500
Preis (€):	4,56	3,88	3,52	3,39	<b>3,36</b>

# SPORT- UND REISETASCHEN





grün (223)



## 1818033 DAILY WEEKENDER

moderner, leicht gepolsterter Weekender; rPET-Obermaterial; großes Hauptfach mit 2-Wege-Reißverschluss; Reißverschluss-Vortasche; flaches Reißverschlussfach innen; beidseitig längenverstellbarer Tragegurt mit genähtem Schulterpolster; Handgriffe mit Druckknopfmanschette

Material: rPET 600d

Maße (cm): B 50 x H 38 x T 20

VE (Stück): 20

Werbefläche (cm, Siebdruck): auf der Vortasche B 35 x H 20

Werbeanbringungstechniken: Siebdruck; Stick; Transferdruck;

Digitaldrucklabel; Metallemblem

Stück:	ab 1	ab 50	ab 100	ab 250	ab 500
Preis (€):	26,84	22,81	20,70	19,94	<b>19,75</b>



anthrazit (10)



schwarz (1)



marine (3)



grün (223)



rot (5)



new



marine (3)



## 1818070 **SOLID** SPORT-/REISETASCHE

komfortable Sport- und Reisetasche mit Rucksackfunktion; recycelter Oberstoff; großes Hauptfach mit 2-Wege-Reißverschlussöffnung; seitliche Reißverschluss-Tasche inklusive Schuhbeutel; Vorderseite: große Vortasche mit 2-Wege-Reißverschluss sowie flache Reißverschluss-Tasche; Innen: hängender Reißverschluss-Organizer und geräumiges Reißverschluss-Deckelfach; gepolsterter Boden; Netzseitentasche zur Aufbewahrung der abnehmbaren, versenkbaren und gepolsterten Träger – ergonomisch geformt und wahlweise als Rucksack- oder Schulterträger nutzbar; Tragegriffe mit gepolsterter Griffmanschette

Material: rPET 900d  
Maße (cm): B 55 x H 27 x T 27  
VE (Stück): 10

Werbefläche (cm, Transferdruck): auf der Vortasche B 28 x H 9  
Werbeanbringungstechniken: Siebdruck; Stick; Transferdruck; Digitaldrucklabel; Doming; Metallembem

Stück:	ab 1	ab 50	ab 100	ab 250	ab 500
Preis (€):	39,96	35,35	33,20	31,97	<b>31,66</b>





PROMOTIONAL GIFT  
AWARD 2023



taubenblau (455)



taubenblau (455)



senfgelb (742)



schwarz (1)



dunkelgrün (44)



## 1818035 ACTIVE SPORT-/REISETASCHE

komfortable Sport-Reisetasche mit Rucksackfunktion; geräumiges Hauptfach mit 2-Wege-Reißverschluss und seitlichen Steckverschlüssen; seitliches Reißverschlussfach; Reißverschluss-Vortasche; umlaufendes Funktions-Schlaufenband; diverse Handgriffe; Tragegriffe und versteckte, gepolsterte und längenverstellbare Schultergurte

Material: rPET 600d

Maße (cm): B 58 x H 34 x T 34

VE (Stück): 20

Werbefläche (cm, Siebdruck): auf der Vortasche B 14 x H 20

Werbeanbringungstechniken: Siebdruck; Transferdruck; Stick;

Metallembem

Stück:	ab 1	ab 50	ab 100	ab 250	ab 500
Preis (€):	43,93	38,86	36,49	35,14	<b>34,80</b>

### Schlaufenband für Schultergurt



### Zipper in Ankerform





schwarz (1)



schwarz (1)

anthrazit (10)

blau (155)

marine (3)

rot (5)



## 1818037 OUTDOOR SPORTTASCHE

leichte, funktionelle Sporttasche mit Rucksackfunktion; geräumiges Hauptfach; große Öffnung mit 2-Wege-Reißverschluss; Reißverschlussfach im Deckel; hängendes sowie flaches Reißverschlussfach innen; seitliches Reißverschlussfach; funktionelles Schlaufen-Gurtband; Handgriffe beidseitig; längenverstellbare Tragegriffe auch als Rucksackträger nutzbar; dekorativer Reflexdruck

Material: rPET Ripstop  
 Maße (cm): B 45 x H 27 x T 27  
 VE (Stück): 20

Werbefläche (cm, Siebdruck): auf der Front B 15 x H 12,5  
 Werbeanbringungstechniken: Siebdruck; Transferdruck; Stick; Digitaldrucklabel; Metallembem; Doming

Stück:	ab 1	ab 50	ab 100	ab 250	ab 500
Preis (€):	25,56	21,73	19,72	18,99	<b>18,81</b>

**längenverstellbare Tragegriffe**



**Handgriffe beidseitig**





cyan (652)



marine (3)

cyan (652)

rot (5)

maigrün (187)

weiß (18)

schwarz (1)



## 1813342 STEP SPORT-/REISETASCHE

geräumiges Reißverschluss-Hauptfach mit Organizer-Funktion und festem Einlegeboden; Reißverschluss-Vortasche mit Reflektorelement; seitliche Netzfächer; rückseitiges Schuhfach; Handgriffe mit gepolsterter Griffmanschette; abnehmbarer, längenverstellbarer Schultergurt

Material: Polyester 420d & Ripstop

Maße (cm): B 48 x H 33 x T 22

VE (Stück): 20

Werbefläche (cm, Siebdruck): auf der Vortasche B 32 x H 13

Werbeanbringungstechniken: Siebdruck; Stick; Transfer;

Digitaldrucklabel

Stück:	ab 1	ab 50	ab 100	ab 250	ab 500
Preis (€):	26,33	22,38	20,31	19,56	<b>19,37</b>



### extra Schuhfach





weiß (18)



marine (3)



rot (5)

orange (169)

maigrün (187)

fuchsia (307)

hellblau (170)

weiß (18)



marine (3)

schwarz (1)



## 1807544 CANNY SPORTTASCHE

geräumiges Hauptfach mit Kontrast-Reißverschluss und Halteschlaufen; Tragegurte

Material: Polyester 210d  
Maße (cm): B 52 x H 23 x T 23  
VE (Stück): 50  
Werbefläche (cm, Siebdruck): auf der Front B 17 x H 11  
Werbeanbringungstechniken: Siebdruck; Transferdruck

Stück:	ab 1	ab 50	ab 100	ab 250	ab 500
Preis (€):	7,20	6,12	5,55	5,35	5,29

## 1814007 SOLUTION SCHUHTASCHE

Hauptfach mit 2-Wege-Reißverschluss und dekorativen Lüftungsösen; Handtrageschlaufe

Material: Polyester 600d  
Maße (cm): B 21 x H 38 x T 15  
VE (Stück): 50  
Werbefläche (cm, Siebdruck): auf der Front B 15 x H 30; auf der Seite B 8 x H 15  
Werbeanbringungstechniken: Siebdruck; Stick; Transferdruck; Doming; Digitaldrucklabel; Metallembem

Stück:	ab 1	ab 50	ab 100	ab 250	ab 500
Preis (€):	6,58	5,59	5,08	4,89	4,84



schwarz (1)



schwarz (1)



## 1801676 **SPORT** SPORT-/REISETASCHE

geräumiges Hauptfach mit Zurrgurten; Seitentaschen mit Netz- und Kordelbesatz; große Reißverschluss-Vortasche; abnehmbarer, längenverstellbarer Schultergurt mit Rutschsicherung

Material: Nylon 420d

Maße (cm): B 57 x H 30 x T 28

VE (Stück): 20

Werbefläche (cm, Siebdruck): auf der Vortasche B 31 x H 14,5

Werbeanbringungstechniken: Siebdruck; Transferdruck; Stick;

Digitaldrucklabel; Metallembem; Doming



Stück:	ab 1	ab 50	ab 100	ab 250	ab 500
Preis (€):	29,30	24,91	22,60	21,77	<b>21,56</b>



rot (5)



rot (5)

royalblau (8)

marine (3)

schwarz (1)



## 1815022 TEAM SPORT-/REISETASCHE

klassische Sport- und Freizeittasche mit stabiler, separat bestückbarer Bodenwanne; großes Hauptfach mit 2-Wege-Reißverschluss; fester Boden mit Bodenfüßen; Reißverschluss-Innenfach; zwei Reißverschluss-Seitentaschen; Tragegriffe mit Griffmanschette; abnehmbarer, längenverstellbarer Schultergurt mit Schulterpolster

Material: Polyester 600d  
Maße (cm): B 55 x H 36 x T 30  
VE (Stück): 10

Werbefläche (cm, Siebdruck): auf der Front B 32 x H 16  
Werbeanbringungstechniken: Siebdruck; Stick; Transferdruck; Doming; Digitaldrucklabel; Metallembem

Stück:	ab 1	ab 50	ab 100	ab 250	ab 500
Preis (€):	38,74	32,93	29,88	28,78	<b>28,50</b>





grau-meliert (638)



blau-grau meliert (722)



## 1814006 CRAFT MULTIBAG

komfortable Sport-Reisetasche mit Rucksackfunktion; geräumiges Hauptfach mit 2-Wege-Reißverschluss; großes Seiten-/Deckelfach mit 2-Wege-Reißverschluss und zusätzlichem flachen Reißverschlussfach; seitliche Handgriffe mit Griffmanschette; längenverstellbarer, abnehmbarer Schultergurt mit genähtem Schulterpolster; versteckte, gepolsterte und längenverstellbare Rucksackträger; Handgriffe

Material: Polyester 300d melange  
Maße (cm): B 52/57 x H 30 x T 32  
VE (Stück): 10

Werbefläche (cm, Siebdruck): auf der Front B 16 x H 20,5  
Werbeanbringungstechniken: Siebdruck; Stick; Transferdruck; Digitaldrucklabel; Metallembem

Stück:	ab 1	ab 50	ab 100	ab 250	ab 500
Preis (€):	39,89	33,90	30,77	29,63	<b>29,34</b>



## 1814017 FASHION REISETASCHE

geräumiges 2-Wege-Reißverschluss-Hauptfach mit festem Einlegeboden und flachem Einsteckfach; drei Reißverschluss-Vortaschen; abnehmbarer, längenverstellbarer Schultergurt mit Schulterpolster; Handgriffe

Material: Polyester 300d melange  
Maße (cm): B 52,5 x H 35,5 x T 22,5  
VE (Stück): 25

Werbefläche (cm, Siebdruck): auf der Vortasche B 26 x H 11  
Werbeanbringungstechniken: Siebdruck; Stick; Transferdruck; Digitaldrucklabel; Metallembem

Stück:	ab 1	ab 50	ab 100	ab 250	ab 500
Preis (€):	26,50	22,53	20,44	19,69	<b>19,50</b>



anthrazit (10)

- 30 l**
- cotton
- PVC free
- serial
- IATA

## 1816073 **COUNTRY** SPORT-/REISETASCHE

geräumiges Reißverschluss-Hauptfach mit gepolstertem Boden; große Reißverschluss-Vortasche; abnehmbarer, längenverstellbarer Umhängegurt; Handgriffe mit Manschetten

Material: Baumwolle 16 OZ (~453 g/m<sup>2</sup>)

Maße (cm): B 50 x H 31 x T 20

VE (Stück): 25

Werbefläche (cm, Siebdruck): auf der Vortasche B 32 x H 13

Werbeanbringungstechniken: Siebdruck; Stick; Transferdruck;

Metallembem; Digitaldrucklabel

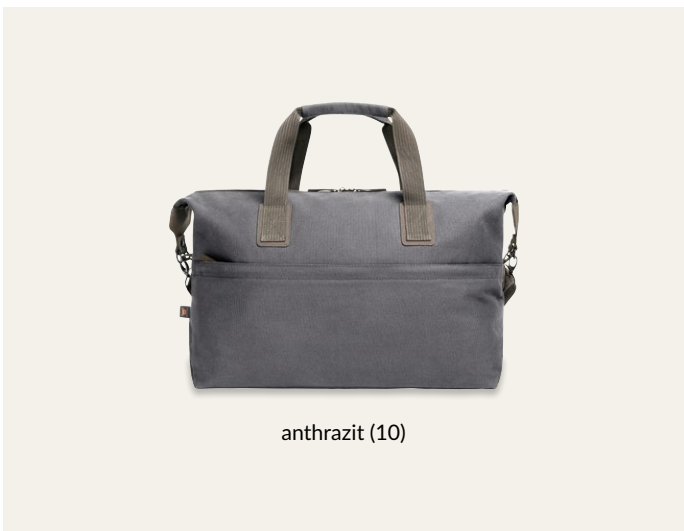

anthrazit (10)

Stück:	ab 1	ab 50	ab 100	ab 250	ab 500
Preis (€):	26,32	22,37	20,30	19,55	<b>19,36</b>



hellgrau meliert (728)



## 1816518 EUROPE

### SPORT-/REISETASCHE

geräumiges Hauptfach mit 2-Wege-Reißverschluss; fester Einlegeboden; rPET Obermaterial; wertige Metall-Accessoires; geräumige, hängende Reißverschluss-Innentasche; abnehmbarer, längenverstellbarer Schultergurt; Handgriffe

Material: rPET 600d

Maße (cm): B 55/75 x H 45 x T 25

VE (Stück): 20

Werbefläche (cm, Siebdruck): auf der Front B 36 x H 25

Werbeanbringungstechniken: Siebdruck; Stick; Transferdruck;

Digitaldrucklabel; Metallembem

Stück:	ab 1	ab 50	ab 100	ab 250	ab 500
Preis (€):	38,79	34,32	32,23	31,03	<b>30,74</b>





grau (54)



## 1816069 **LOOM** SPORT-/REISETASCHE

geräumiges Hauptfach mit 2-Wege- Reißverschluss, gepolstertem Boden und Reißverschluss-Innentasche; Reißverschluss-Tasche rückseitig; wertige Metallaccessoires; verschiedene Trageoptionen durch abnehmbaren, längenverstellbaren Umhängegurt, längenverstellbare Tragegriffe und seitliche Druckknopffixierung

Material: Baumwolle/Polyester  
Maße (cm): B 52/69 x H 28 x T 26  
VE (Stück): 10

Werbefläche (cm, Siebdruck): auf der Front B 33 x H 20  
Werbeanbringungstechniken: Siebdruck; Stick; Transferdruck; Metallemblem; Digitaldrucklabel

Stück:	ab 1	ab 50	ab 100	ab 250	ab 500
Preis (€):	29,88	25,39	23,05	22,19	<b>21,98</b>



grau (54)

natur (704)



schwarz (1)

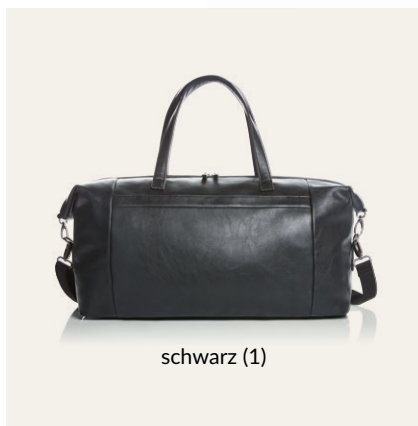

schwarz (1)



## 1815003 **COMMUNITY** REISETASCHE

klassisch-elegante Reisetasche mit wertigen Metallaccessoires; Hauptfach mit 2-Wege-Reißverschluss; Reißverschluss-Innenfach; drei flache Einsteckfächer; drei Stiftschlaufen; flache Vortasche mit Magnetverschluss; Handgriffe; verstärkter Boden; abnehmbare, längenverstellbarer Schultergurt

Material: PU-Kunstleder

Maße (cm): B 56 x H 34 x T 24

VE (Stück): 10

Werbefläche (cm, Siebdruck): auf der Vortasche B 23 x H 13

Werbeanbringungstechniken: Siebdruck; Stick; Metallembem

Stück:	ab 1	ab 50	ab 100	ab 250	ab 500
Preis (€):	58,49	51,74	48,59	46,79	<b>46,34</b>



gelb (4)



**1818060 PURE**  
**SPORT-/REISETASCHE**

moderne Sport-/ Reisetasche; Hauptfach mit wasserabweisendem 2-Wege-Reißverschluss; Vortasche mit wasserabweisendem Reißverschluss; seitlich Kompressions-Karabiner für Volumenerweiterung; großes Reißverschlussfach innen; rückseitig Trolley-Befestigung; Handgriffe mit Griff-Manschette; abnehmbare, längenverstellbare Schultergurt mit genähtem Schulterpolster

Material: rPET soft PU  
Maße (cm): B 48 x H 39 x T 25  
VE (Stück): 10

Werbefläche (cm, Siebdruck): auf der Vortasche B 14 x H 16  
Werbeanbringungstechniken: Siebdruck; Stick; Transfer; Metall-emblem; Digitaldrucklabel; Doming

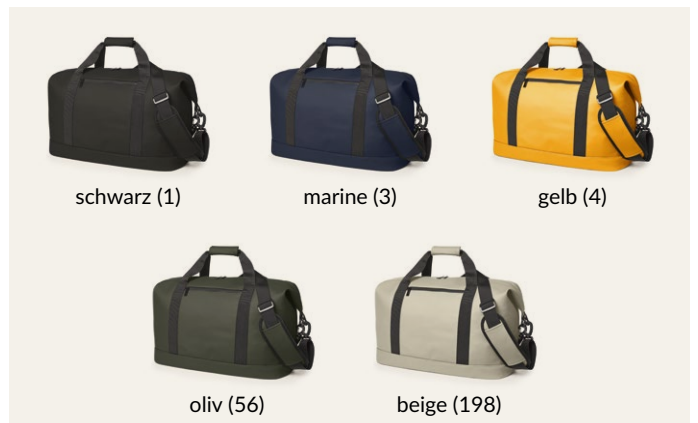

schwarz (1)

marine (3)

gelb (4)

oliv (56)

beige (198)

Stück:	ab 1	ab 50	ab 100	ab 250	ab 500
Preis (€):	39,98	33,99	30,84	29,70	<b>29,42</b>

**HALFAR  
FAST  
LANE®**



schwarz-grau meliert (740)



**Trolley-  
schlaufe**



## 1816054 **FRAME** SPORT-/REISETASCHE

großes, gepolstertes Reißverschluss-Hauptfach mit attraktiver Steppung; optimal zu beladen durch seitliche Druckknopffixierung; Reißverschluss-Netzfach und Netz-Einsteckfächer innen; großes, gepolstertes Reißverschlussfach rückseitig; Trolleyhalterung; gepolsterter Boden; abnehmbarer, längenverstellbarer Umhängegurt mit genähtem Schulterpolster; zwei gepolsterte Tragegriffe

Material: Polyester 900d

Maße (cm): B 51 x H 30 x T 23

VE (Stück): 10

Werbefläche (cm, HFL®-Sticker): auf dem HFL®-Träger  
B 5,7 x H 2,3

Werbearbeitungstechniken: HALFAR FAST LANE®

Stück:	ab 1	ab 50	ab 100	ab 250	ab 500
Preis (€):	41,56	36,77	34,53	33,25	<b>32,93</b>





marine (3)



extra Schuhfach

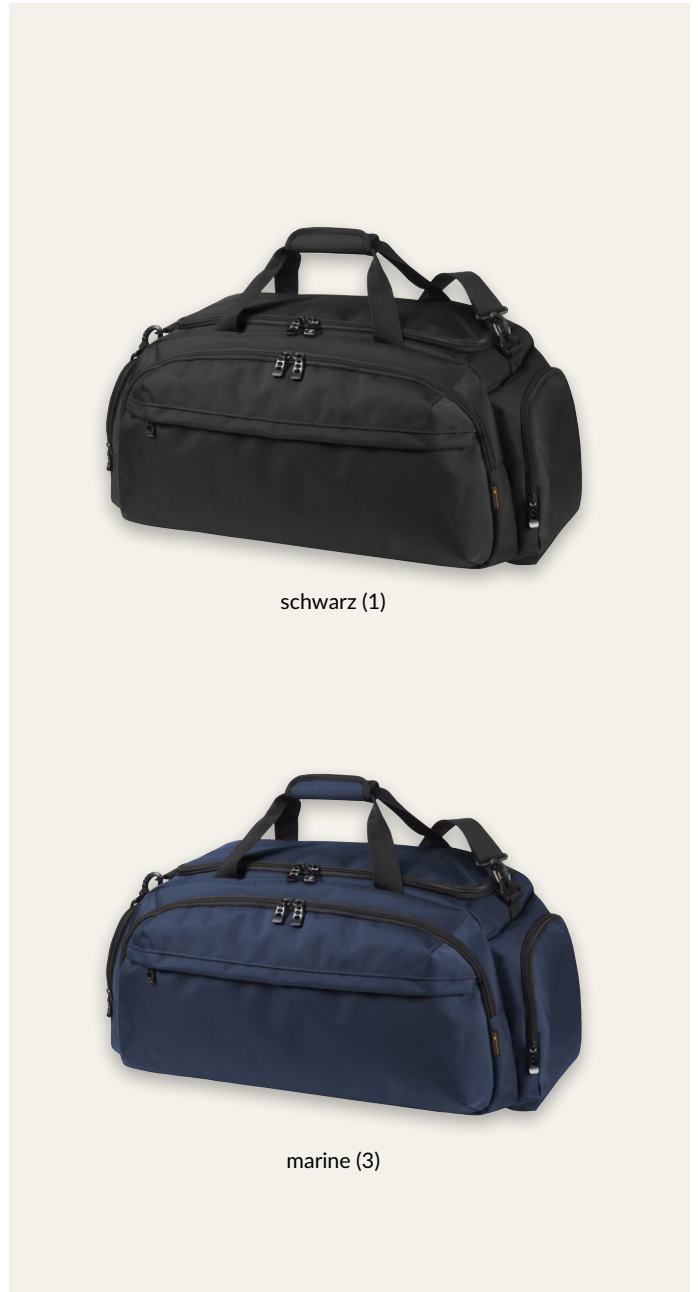

schwarz (1)

marine (3)



**1809789 MISSION**  
**SPORT-/REISETASCHE**

geräumiges Hauptfach mit 2-Wege Reißverschluss; zwei Vortaschen mit Reißverschluss; zwei Seitentaschen mit Reißverschluss; Schuhfach; abnehmbarer, längenverstellbarer Tragegurt mit bequemem Schulterpolster; Handgriffe mit Griffmanschetten; Bodenfüße

Material: Polyester 1680d  
Maße (cm): B 66/56 x H 32 x T 25  
VE (Stück): 10  
Werbefläche (cm, Siebdruck): auf der Vortasche B 35 x H 14  
Werbeanbringungstechniken: Siebdruck; Transferdruck; Stick; Digitaldrucklabel; Metallemblem

Stück:	ab 1	ab 50	ab 100	ab 250	ab 500
Preis (€):	41,81	36,98	34,73	33,45	<b>33,12</b>



schwarz (1)



## 1815010 HASHTAG ROLL-REISETASCHE

aufwendig gearbeitete Roll-Reisetasche mit Reflex-Besatz; Hauptfach mit dreiseitig umlaufendem 2-Wege-Reißverschluss; Hauptfach-Oberseite mit Reißverschluss-Trennwand; Hauptfach-Unterseite mit elastischem Packriemen; kleine Reißverschluss-Vortaschen mit farbigem Reißverschluss-Schieber; große Vortasche mit 2-Wege-Reißverschluss, gepolstertem, flachen Einsteckfach, zwei kleinen Einsteckfächern, großem Netz-Reißverschlussfach und elastischen Schlaufen; gepolsterte Tragegriffe; verstärkter Boden; Bodenfüße; Teleskopgriff; Leichtlaufrollen

Material: Polyester 1680d

Maße (cm): B 35 x H 65 x T 28

VE (Stück): 4

Werbefläche (cm, Siebdruck): auf der unteren Vortasche B 23 x H 28

Werbeanbringungstechniken: Siebdruck; Stick; Doming; Metallemblem

Stück:	ab 1	ab 10	ab 50	ab 100	ab 300
Preis (€):	91,99	83,99	83,19	82,39	<b>81,59</b>





schwarz (1)

Leichtlaufräder



abnehmbarer  
Schultergurt



gepolsterter  
Handgriff



72 l serial

## 1813347 IMPULSE ROLL-REISETASCHE

geräumiges Reißverschluss-Hauptfach; Reißverschluss-Vortasche mit dekorativer Steppung; Teleskopgriff; Leichtlauf-Rollen; Handgriffe mit Griffmanschette; abnehmbarer, längenverstellbarer Schultergurt mit Schulterpolster

Material: Polyester 1680d  
Maße (cm): B 66 x H 32 x T 35  
VE (Stück): 4

Werbefläche (cm, Transferdruck): auf dem Deckel B 30 x H 27  
Werbeanbringungstechniken: Transferdruck; Stick; Digitaldruck-label; Metallembem

Stück:	ab 1	ab 10	ab 50	ab 100	ab 300
Preis (€):	58,57	53,48	52,97	52,46	51,95

# KOSMETIK- UND KULTURTASCHEN





grüngrau (644)



**1818051 FLEX**  
**KULTURTASCHE**

attraktive Kulturtasche zum Hängen oder Stellen; recycelter Oberstoff; Reißverschlussvortasche; Schlaufenband auf der Front; dreiseitig umlaufender 2-Wege-Reißverschluss; Reißverschluss-Fach im Deckel; vier Netz-Einsteckfächer innen; Handgriff

Material : rPET 600d  
Maße (cm): B 23 x H 24 x T 10,5  
VE (Stück): 50  
Werbefläche (cm, Siebdruck): auf der Vortasche B 13 x H 8  
Werbeanbringungstechniken: Siebdruck; Stick; Transfer; Metall-emblem; Digitaldrucklabel; Doming

Stück:	ab 1	ab 50	ab 100	ab 250	ab 500
Preis (€):	11,52	9,79	8,89	8,56	<b>8,48</b>





senfgelb (742)



## 1818040 ACTIVE KULTURTASCHE

aufwändig gearbeitet und gepolstert; zum Aufstellen oder -hängen; Deckel-Reißverschlussfach; funktionales Schlaufenband innen und außen; zwei Netzeinsteckfächer sowie eine flache Reißverschluss tasche innen; Handgriff

Material: rPET 600d

Maße (cm): B 28 x H 15 x T 15

VE (Stück): 25

Werbefläche (cm, Siebdruck): auf dem Deckel B 12 x H 8

Werbeanbringungstechniken: Siebdruck; Transfer; Digitaldruck-label; Metallembem

Stück:	ab 1	ab 50	ab 100	ab 250	ab 500
Preis (€):	15,97	13,58	12,32	11,87	<b>11,75</b>



taubenblau (455)



senfgelb (742)



schwarz (1)



dunkelgrün (44)



grün meliert (717)

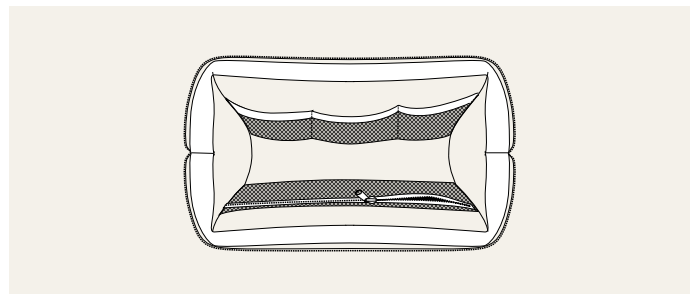

## 1816500 CIRCLE REISSVERSCHLUSS-TASCHE

formschöne Reißverschlusstasche mit stabiler Metallbügelöffnung zum Aufstellen oder -hängen; rPET-Obermaterial; großes, gepolstertes Hauptfach mit diversen Organizer-Elementen; Reißverschlussvortasche; Handgriff

Material: rPET 300d melange  
 Maße (cm): B 26 x H 18 x T 14  
 VE (Stück): 50  
 Werbefläche (cm, Siebdruck): auf der Vortasche B 19 x H 9  
 Werbeanbringungstechniken: Siebdruck; Transferdruck; Stick; Digitaldrucklabel; Metallembem; Doming



Stück:	ab 1	ab 50	ab 100	ab 250	ab 500
Preis (€):	11,52	9,79	8,89	8,56	<b>8,48</b>

**HALFAR  
FAST  
LANE®**



schwarz-grau meliert (740)



schwarz-grau meliert (740)



## 1816055 FRAME REISSVERSCHLUSS-TASCHE

funktionale, gepolsterte Reißverschluss-Tasche mit aufwendig gesteppter Front und HFL®-Träger für Ihr Logo; Hauptfach mit flachem Reißverschluss-Netzfach und zwei Netzeinsteckfächern; rückseitig flaches Reißverschluss-Fach; Handgriff

Material: Polyester 900d  
Maße (cm): B 24 x H 17 x T 9  
VE (Stück): 25  
Werbefläche (cm, HFL®-Sticker): auf dem HFL®-Träger B 5,7 x H 2,3  
Werbeanbringungstechniken: HALFAR FAST LANE®

Stück:	ab 1	ab 50	ab 100	ab 250	ab 500
Preis (€):	13,57	11,53	10,47	10,08	<b>9,98</b>

RECYCLED  
PET 



schwarz (1)



schwarz (1)

anthrazit (10)

marine (3)

grün (223)



## 1818021 DAILY REISSVERSCHLUSS-TASCHE

praktische rechteckige Reißverschluss-tasche für viele Einsatzbereiche; rPET-Obermaterial; großes 2-Wege-Reißverschluss-Hauptfach; Netzfach innen; seitliche Griffflaschen zum leichten Öffnen; Handgriff

Material: rPET 600d  
Maße (cm): B 22 x H 12 x T 10  
VE (Stück): 100  
Werbefläche (cm, Siebdruck): auf der Front B 16 x H 7  
Werbeanbringungstechniken: Siebdruck; Stick; Transferdruck; Digitaldrucklabel; Metallembem

Stück:	ab 1	ab 50	ab 100	ab 250	ab 500
Preis (€):	6,45	5,49	4,98	4,79	<b>4,75</b>



schwarz (1)



schwarz (1)



schwarz (1)



## 1802719 **SPORT** KULTURTASCHE

zum Hängen; mit zahlreichen Fächern

Material: Nylon 420d  
 Maße (cm): B 27 x H 20/52  
 VE (Stück): 50  
 Werbefläche (cm, Siebdruck): auf dem Überschlag B 10 x H 6  
 Werbeanbringungstechniken: Siebdruck; Transferdruck; Stick;  
 Metallemblem

Stück:	ab 1	ab 50	ab 100	ab 250	ab 500
Preis (€):	8,22	6,99	6,34	6,10	<b>6,05</b>

## 1801059 **BUSINESS** REISENECESSAIRE

zum Aufstellen oder -hängen; gepolstertes Hauptfach; drei Reißverschluss-Einsteckfächer; mit Steckschnalle; Handgriff

Material: Polyester 600d  
 Maße (cm): B 27 x H 16 x T 12  
 VE (Stück): 25  
 Werbefläche (cm, Siebdruck): auf dem Deckel, max. 1-farbig  
 B 12 x H 10; auf der Front B 8 x H 4  
 Werbeanbringungstechniken: Siebdruck; Transferdruck; Stick;  
 Digitaldrucklabel; Metallemblem; Doming

Stück:	ab 1	ab 50	ab 100	ab 250	ab 500
Preis (€):	13,96	11,86	10,77	10,37	<b>10,27</b>



transparent (6)



transparent (6)



## 1800177 **UNIVERSAL** REISSVERSCHLUSS-TASCHE

Besätze in grau

Material: Klarsichtfolie 0,25 mm

Maße (cm): B 27 x H 17 x T 7

VE (Stück): 250

Werbefläche (cm, Siebdruck): auf der Front, max. einfarbig  
B 15 x H 8

Werbeanbringungstechniken: Siebdruck

Stück:	ab 1	ab 50	ab 100	ab 250	ab 500
Preis (€):	3,32	2,82	2,56	2,46	<b>2,44</b>



transparent (6)

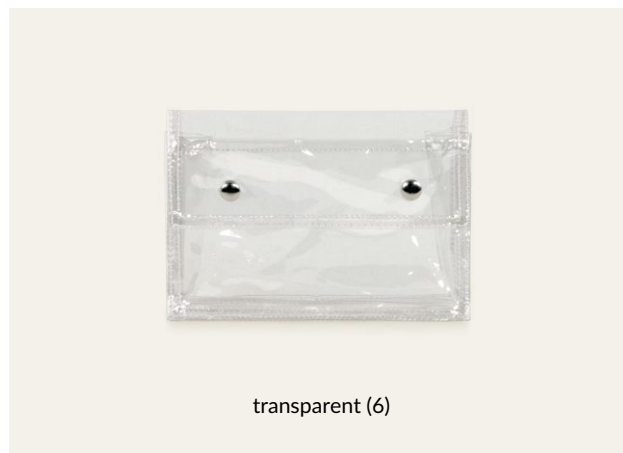

transparent (6)



## 1800772 **UNIVERSAL** MAPPE

mit Metall-Druckknöpfen

Material: Klarsichtfolie 0,25 mm

Maße (cm): B 19 x H 11,5 x T 6,5

VE (Stück): 250

Werbefläche (cm, Siebdruck): auf der Front, max. einfarbig  
B 11 x H 2,5

Werbeanbringungstechniken: Siebdruck

Stück:	ab 1	ab 50	ab 100	ab 250	ab 500
Preis (€):	3,44	2,93	2,66	2,56	<b>2,53</b>



maigrün (187)



marine (3)



cyan (652)



marine (3)



maigrün (187)



schwarz (1)



rot (5)



weiß (18)



marine (3)



anthrazit (10)



weiß (18)

## 1813059 SWITCH REISSVERSCHLUSS-TASCHE

Hauptfach mit Handtrageschleufe; silberfarbener Reißverschluss; Einsteckfach innen

Material: Polyester 600d  
Maße (cm): B 23 x H 8,5 x T 17,5  
VE (Stück): 50  
Werbefläche (cm, Siebdruck): auf dem Deckel B 17 x H 12  
Werbeanbringungstechniken: Siebdruck; Transferdruck; Stick; Digitaldrucklabel; Metallemblem; Doming

Stück:	ab 1	ab 50	ab 100	ab 250	ab 500
Preis (€):	4,89	4,15	3,77	3,63	<b>3,59</b>



## 1807546 COLLECT REISSVERSCHLUSS-TASCHE

Hauptfach mit silberfarbenem Reißverschluss

Material: Polyester 600d  
Maße (cm): B 18 x H 12 x T 4  
VE (Stück): 250  
Werbefläche (cm, Siebdruck): auf der Front B 12 x H 8  
Werbeanbringungstechniken: Siebdruck; Transferdruck; Stick; Digitaldrucklabel; Metallemblem

Stück:	ab 1	ab 50	ab 100	ab 250	ab 500
Preis (€):	2,67	2,27	2,06	1,99	<b>1,97</b>

ORGANIC  
COTTON

natur (704)



ORGANIC M



ORGANIC S

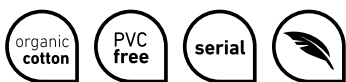

## 1814012 ORGANIC M REISSVERSCHLUSS-TASCHE

hochwertige Bio-Baumwolle schwerer Qualität; Hauptfach mit Reißverschluss

Material: Bio- Baumwolle 10 OZ  
(~283 g/m<sup>2</sup>)

Maße (cm): B 25 x H 14 x T 6

VE (Stück): 250

Werbefläche (cm, Siebdruck Basic): auf der Front B 16 x H 10

Werbeanbringungstechniken:  
Siebdruck Basic; Stick; Transferdruck;  
Digitaldrucklabel

Stück: ab 1 ab 50 ab 100 ab 250 ab 500  
Preis (€): 3,46 2,94 2,67 2,57 2,54

## 1814011 ORGANIC S REISSVERSCHLUSS-TASCHE

hochwertige Bio-Baumwolle schwerer Qualität; Hauptfach mit Reißverschluss

Material: Bio- Baumwolle 10 OZ  
(~283 g/m<sup>2</sup>)

Maße (cm): B 20 x H 12 x T 4

VE (Stück): 250

Werbefläche (cm, Siebdruck Basic): auf der Front B 11 x H 8

Werbeanbringungstechniken:  
Siebdruck Basic; Transferdruck

Stück: ab 1 ab 50 ab 100 ab 250 ab 500  
Preis (€): 3,08 2,62 2,38 2,29 2,27



ORGANIC  
COTTON



natur (704)

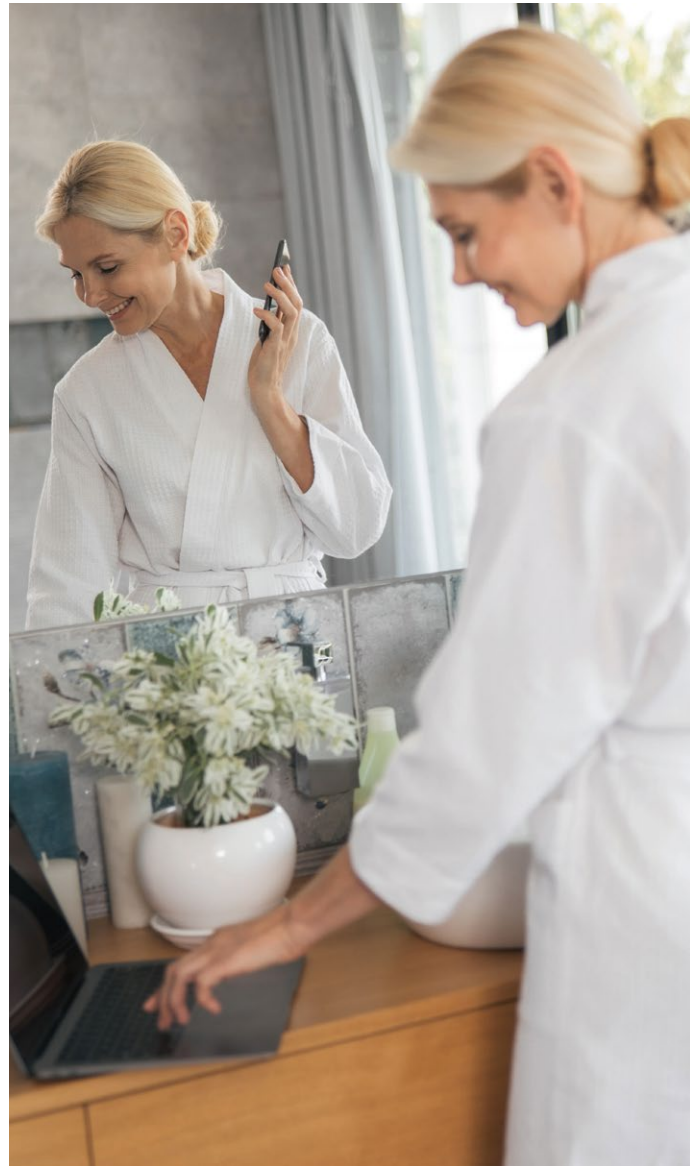

## 1815021 ORGANIC BEUTEL

universell einsetzbarer Beutel mit Kordelzug-Verschluss; drei flache Einsteckfächer innen; Trageschlaufe

Material: Bio-Baumwolle 10 OZ (~312 g/m<sup>2</sup>)

Maße (cm): Ø 17 x H 23

VE (Stück): 50

Werbefläche (cm, Siebdruck Basic): auf der Front B 17 x H 13

Werbeanbringungstechniken: Siebdruck Basic; Stick; Metallemb-  
lem; Transferdruck; Digitaldrucklabel



natur (704)

Stück:	ab 1	ab 50	ab 100	ab 250	ab 500
Preis (€):	6,72	5,71	5,18	4,99	<b>4,94</b>

# SHOPPER UND EINKAUFSKÖRBE



**MONO**  
 JUST 1 MATERIAL  
 100% RECYCABLE

ORGANIC  
 COTTON

new



marine (3)



**1818042 ORGANIC  
 FREIZEIT-SHOPPER**

hochwertiger Mono-Material-Shopper aus Bio-Baumwolle in besonders angenehmer Haptik; hängender Organizer innen; kurze Handgriffe und lange Schulterträger

Material: Bio-Baumwolle 8 OZ (~227 g/m<sup>2</sup>)

Maße (cm): B 33 x H 41 x T 13,5

VE (Stück): 50

Werbefläche (cm, Siebdruck): auf der Front B 32 x H 31

Werbeanbringungstechniken: Siebdruck; Transfer; Stick; Digitaldrucklabel; Doming; Metallemblem

Stück:	ab 1	ab 50	ab 100	ab 250	ab 500
Preis (€):	6,71	5,70	5,17	4,98	<b>4,93</b>



schwarz (1)

marine (3)

natur (704)

altrosa (450)

grüngrau (644)



orange (169)



## 1816507 **SUNNY** SHOPPER

formschöner, großer Shopper; geräumiges Hauptfach; attraktive und handschmeichelnde runde Handgriffe

Material: Baumwolle 10 OZ (~284 g/m<sup>2</sup>)

Maße (cm): B 52 x H 45 x T 17

VE (Stück): 25

Werbefläche (cm, Siebdruck): auf der Front unten B 30 x H 16

Werbeanbringungstechniken: Siebdruck; Transferdruck; Stick;

Digitaldrucklabel; Metallemblem



orange (169)



natur (704)



khaki (739)

Stück:	ab 1	ab 50	ab 100	ab 250	ab 500
Preis (€):	11,98	10,19	9,24	8,90	<b>8,82</b>

ORGANIC COTTON

**MONO**  
JUST 1 MATERIAL  
100% RECYCLABLE

new



natur (704)



## 1818066 ORGANIC WELLNESS-TASCHE

Mono-Material-Wellness-Shopper aus schwerer Bio-Baumwolle; seitliche Laschen zur Befestigung von Gegenständen bspw. Anhänger, Karabiner etc.; vier Seitentaschen außen; hängender Organizer mit Hotelverschluss innen; stabile umlaufende Schulterträger

Material: Bio-Baumwolle 11 OZ (~312 g/m<sup>2</sup>)  
Maße (cm): B 35 x H 40 x T 18  
VE (Stück): 25  
Werbefläche (cm, Siebdruck): auf der Front zwischen den Gurten B 10 x H 28  
Werbeanbringungstechniken: Siebdruck; Transfer; Stick; Digitaldrucklabel; Doming; Metallemblem



mittelgrau (115)

natur (704)



Stück:	ab 1	ab 50	ab 100	ab 250	ab 500
Preis (€):	13,60	12,03	11,30	10,88	<b>10,77</b>



rot (5)



## 1814023 BEACH SHOPPER

sehr großer Baumwoll-Shopper; schwere Qualität; großzügiger Schnitt mit großer Vortasche; Klettverschluss; frisches Blockstreifen-Dekor

Material: Baumwolle 11 OZ (~312 g/m<sup>2</sup>)

Maße (cm): B 60/42 x H 46 x T 18

VE (Stück): 25

Werbefläche (cm, Siebdruck): auf der Vortasche B 23 x H 20

Werbeanbringungstechniken: Siebdruck; Transferdruck; Stick; Digitaldrucklabel; Metallembem

Stück:	ab 1	ab 50	ab 100	ab 250	ab 500
Preis (€):	11,12	9,45	8,58	8,26	<b>8,18</b>



anthrazit (10)



marine (3)



rot (5)



orange (169)

COTTON  
+ JUTE



natur (704)



## 1814003 NATIVE SHOPPER

robuster Shopper; großzügiger Schnitt mit viel Tiefe; Organizer mit Reißverschluss

Material: Jute/Baumwolle

Maße (cm): B 40 x H 40 x T 15

VE (Stück): 50

Werbefläche (cm, Siebdruck): auf der Front B 31 x H 13

Werbeanbringungstechniken: Siebdruck; Stick; Transferdruck; Digitaldrucklabel; Metallemblem

Stück:	ab 1	ab 50	ab 100	ab 250	ab 500
Preis (€):	7,88	6,70	6,08	5,86	<b>5,80</b>





natur (704)



## 1815020 FAIR SHOPPER

stylische, praktische Tragetasche aus stabiler Baumwolle; lange Handgriffe

Material: Baumwolle 5 OZ (~142 g/m<sup>2</sup>)

Maße (cm): B 38 x H 42

VE (Stück): 100

Werbefläche (cm, Siebdruck Basic): auf der Front B 28 x H 33  
 Werbeanbringungstechniken: Siebdruck Basic; Stick; Transferdruck; Digitaldrucklabel

Stück:	ab 1	ab 50	ab 100	ab 250	ab 500
Preis (€):	2,86	2,43	2,20	2,12	<b>2,10</b>



ORGANIC COTTON



new

natur (704)



**MONO**  
JUST 1 MATERIAL  
100% RECYCABLE



**1818041 ORGANIC  
BAUMWOLLTASCHE**

praktischer Mono-Material-Shopper aus Bio-Baumwolle mit Kordelzugverschluss; hängendem Organizer innen; kurzer Handgriff; langer Tragegurt

Material: Bio-Baumwolle 5 OZ (~142g/m<sup>2</sup>)  
Maße (cm): B 35 x H 45  
VE (Stück): 100  
Werbe­fläche (cm, Siebdruck): auf der Front B 27 x H 35  
Werbeanbringungstechniken: Siebdruck; Transfer; Stick; Digitaldrucklabel; Doming; Metallemblem



Stück:	ab 1	ab 50	ab 100	ab 250	ab 500
Preis (€):	4,00	3,40	3,09	2,97	<b>2,95</b>

ORGANIC  
COTTON

natur (704)



## 1815021 ORGANIC BEUTEL

universell einsetzbarer Beutel mit Kordelzug-Verschluss; drei flache Einsteckfächer innen; Trageschlaufe

Material: Bio-Baumwolle 10 OZ (~312 g/m<sup>2</sup>)

Maße (cm): Ø 17 x H 23

VE (Stück): 50

Werbefläche (cm, Siebdruck Basic): auf der Front B 17 x H 13

Werbeanbringungstechniken: Siebdruck Basic; Stick; Metallemblem; Transferdruck; Digitaldrucklabel

Stück:	ab 1	ab 50	ab 100	ab 250	ab 500
Preis (€):	6,72	5,71	5,18	4,99	<b>4,94</b>

ORGANIC  
COTTON

natur (704)



## 1816061 ORGANIC MEHRWEGBEUTEL

wiederverwendbarer Mehrzweck-Beutel mit Zugkordel-Verschluss

Material: Bio-Baumwolle 5 OZ (~142 g/m<sup>2</sup>)

Maße (cm): B 30 x H 40

VE (Stück): 250

Werbefläche (cm, Siebdruck Basic): auf der Front B 21 x H 6

Werbeanbringungstechniken: Siebdruck Basic; Transferdruck

Stück:	ab 1	ab 50	ab 100	ab 250	ab 500
Preis (€):	2,44	2,07	1,88	1,81	<b>1,79</b>

ORGANIC  
COTTON



natur (704)



## 1809799 ORGANIC SHOPPER

hochwertige Bio-Baumwolltasche schwerer Qualität; großzügiger Schnitt mit viel Tiefe

Material: Bio-Baumwolle 10 OZ (~283 g/m<sup>2</sup>)

Maße (cm): B 36 x H 40 x T 10

VE (Stück): 50

Werbefläche (cm, Siebdruck Basic): auf der Front B 28 x H 30

Werbeanbringungstechniken: Siebdruck Basic; Transferdruck; Stick; Digitaldrucklabel; Metallembem

Stück:	ab 1	ab 50	ab 100	ab 250	ab 500
Preis (€):	5,98	5,08	4,61	4,44	<b>4,40</b>



marine (3)



## 1815014 EARTH SHOPPER

stylische, praktische Tragetasche aus stabiler Baumwolle; lange Handgriffe

Material: Baumwolle 5 OZ (~142 g/m<sup>2</sup>)

Maße (cm): B 38 x H 42

VE (Stück): 250

Werbefläche (cm, Siebdruck Basic): auf der Front B 28 x H 33

Werbeanbringungstechniken: Siebdruck Basic; Transferdruck; Stick; Digitaldrucklabel; Metallemblem



weiß (18)



schwarz (1)



maigrün (187)



marine (3)



rot (5)

Stück:	ab 1	ab 50	ab 100	ab 250	ab 500
Preis (€):	2,34	1,99	1,80	1,74	<b>1,72</b>



anthrazit (10)



**1809798 MALL  
SHOPPER**

hochwertige Baumwolltasche schwerer Qualität; moderne Schnittführung

Material: Baumwolle 10 OZ (~283 g/m<sup>2</sup>)  
 Maße (cm): B 34 x H 37 x T 0/13  
 VE (Stück): 100  
 Werbefläche (cm, Siebdruck Basic): auf der Front B 25 x H 27  
 Werbeanbringungstechniken: Siebdruck Basic; Transferdruck;  
 Stick; Digitaldrucklabel; Metallemblem



weiß (18)

anthrazit (10)

marine (3)

rot (5)

Stück:	ab 1	ab 50	ab 100	ab 250	ab 500
Preis (€):	5,42	4,61	4,18	4,02	<b>3,99</b>



beige (22)



## 1816062 PLANET SHOPPER

geradliniger Shopper aus pre-recycelter Baumwolle; lange Handgriffe

Material: Pre-recycelte Baumwolle 5 OZ (~142 g/m<sup>2</sup>)

Maße (cm): B 38 x H 42

VE (Stück): 250

Werbebläche (cm, Siebdruck Basic): auf der Front B 28 x H 31

Werbeanbringungstechniken: Siebdruck Basic; Stick; Transferdruck; Digitaldrucklabel

Stück:	ab 1	ab 50	ab 100	ab 250	ab 500
Preis (€):	2,14	1,82	1,65	1,59	<b>1,58</b>



blau (155)

beige (22)



hellgrau (145)



rot (215)



**1816065 PLANET**  
**TRAGETASCHE**

geradlinige Tragetasche aus pre-recycelter Baumwolle; ideal für DIN A4-Unterlagen; langer Tragegurt

Material: Pre-recycelte Baumwolle 5 OZ (~142 g/m<sup>2</sup>)  
 Maße (cm): B 28 x H 36  
 VE (Stück): 250  
 Werbefläche (cm, Siebdruck Basic): auf der Front B 19,5 x H 27  
 Werbeanbringungstechniken: Siebdruck Basic; Stick; Transferdruck; Digitaldrucklabel



blau (155)

beige (22)

rot (215)

hellgrau (145)

Stück:	ab 1	ab 50	ab 100	ab 250	ab 500
Preis (€):	1,95	1,65	1,50	1,45	<b>1,43</b>



rot (5)



maigrün (187)



orange (169)

hellgrün (306)

blau (155)

rot (5)

schwarz (1)

weiß (18)



gelb (4)

orange (169)

weinrot (26)

fuchsia (307)

schwarz (1)

maigrün (187)

marine (3)



## 1807785 BONNY SHOPPER

formschöner, großer Shopper mit dekorativen Ösen und Griffen aus dicker Baumwollkordel; Hauptfach mit hängendem Reißverschluss-Organizer

Material: Polyester 600d  
Maße (cm): B 46/60 x H 40 x T 14  
VE (Stück): 20

Werbefläche (cm, Siebdruck): auf der Front B 25 x H 18  
Werbeanbringungstechniken: Siebdruck; Transferdruck; Stick; Digitaldrucklabel; Metallembem

Stück:	ab 1	ab 50	ab 100	ab 250	ab 500
Preis (€):	15,97	13,58	12,32	11,87	<b>11,75</b>



## 1807781 SOLUTION SHOPPER

formschöner, großer Shopper mit dekorativen Metallschnallen und zweifarbigen Gurten; Hauptfach mit hängendem Reißverschluss-Organizer

Material: Polyester 600d  
Maße (cm): B 40 x H 43 x T 16  
VE (Stück): 25

Werbefläche (cm, Siebdruck): auf der Front B 30 x H 23  
Werbeanbringungstechniken: Siebdruck; Transferdruck; Stick; Digitaldrucklabel; Metallembem

Stück:	ab 1	ab 50	ab 100	ab 250	ab 500
Preis (€):	9,98	8,48	7,70	7,42	<b>7,34</b>



schwarz (1)



faltbar



## 1814016 STORE SHOPPER

formschöner Shopper; Hauptfach verschließbar mit Reißverschluss; Innentasche, Falt- und Verstaufunktion

Material: Polyester 420d Ripstop

Maße (cm): B 50 x H 35 x T 15

VE (Stück): 100

Werbefläche (cm, Siebdruck): auf der Front B 31 x H 25

Werbeanbringungstechniken: Siebdruck; Stick; Transferdruck; Doming



orange (169)

maigrün (187)

marine (3)

rot (5)

schwarz (1)

Stück:	ab 1	ab 50	ab 100	ab 250	ab 500
Preis (€):	6,26	5,32	4,83	4,65	<b>4,60</b>



grau (54)



## 1816070 LOOM SHOPPER

robuster Shopper mit Reißverschluss-Hauptfach; Reißverschluss-Innentasche; rückseitiges Reißverschlussfach

Material: Baumwolle/Polyester

Maße (cm): B 44 x H 45 x T 16

VE (Stück): 20

Werbefläche (cm, Siebdruck): auf der Front B 28 x H 32,5

Werbeanbringungstechniken: Siebdruck; Stick; Transferdruck;

Metallemblem; Digitaldrucklabel

Stück:	ab 1	ab 50	ab 100	ab 250	ab 500
Preis (€):	14,78	12,57	11,40	10,98	<b>10,88</b>



natur (704)



grau (54)



**rückseitiges  
Reißverschlussfach**



grau-braun (309)



## 1816519 LIFE SHOPPER

moderner, aufwendig verarbeiteter Shopper; liebevoll gestaltet mit wertigen Metall-Accessoires und beschichteten Baumwoll-Besätzen; großes Hauptfach verschließbar mit Reißverschluss und Druckknopf; hängende Reißverschluss-Innentasche; seitlich von außen zugängliche Reißverschluss-Tasche; lange Tragegriffe; längenverstellbarer, abnehmbarer Baumwoll-Schultergurt

Material: Baumwolle 12 OZ (~340 g/m<sup>2</sup>)

Maße (cm): B 29/44 x H 45 x T 16

VE (Stück): 25

Werbefläche (cm, Siebdruck): auf der Front B 22 x H 18

Werbeanbringungstechniken: Siebdruck; Transferdruck; Stick; Digitaldrucklabel; Metallembem

Stück:	ab 1	ab 50	ab 100	ab 250	ab 500
Preis (€):	24,44	20,78	18,86	18,16	<b>17,98</b>



grau-braun (309)



marine-braun (308)



schwarz-schwarz (60)



schwarz (1)



zusammenfaltbar

## 1815017 SKY SHOPPER

großer Shopper; geräumiges Hauptfach mit Reißverschluss; Reißverschluss-Vortasche; Reißverschluss-Innentasche; lange Tragegriffe; falt- und Verstaufunktion

Material: Polyester 300d melange  
Maße (cm): B 40/55 x H 40 x T 15  
VE (Stück): 50

Werbefläche (cm, Siebdruck): auf der Front B 23 x H 8  
Werbearbeitungstechniken: Siebdruck; Stick; Doming; Metall-  
emblem; Transferdruck; Digitaldrucklabel

Stück:	ab 1	ab 50	ab 100	ab 250	ab 500
Preis (€):	11,90	10,12	9,18	8,84	<b>8,76</b>



maigrün (187)



schwarz (1)



blau (155)



marine (3)



rot (215)



hellgrau (145)



grau (54)



**1818023 BIG  
SHOPPER**

formschöner, besonders großer Shopper; Reißverschlusshaupt-  
fach mit hängendem Reißverschluss-Organizer; Tragesystem mit  
Doppelgriffen

Material: Polyester 1080d two tone

Maße (cm): B 50/70 x H 50 x T 20

VE (Stück): 25

Werbefläche (cm, Siebdruck): auf der Front B 33 x H 37

Werbeanbringungstechniken: Siebdruck; Stick; Doming; Metall-  
emblem; Transferdruck; Digitaldrucklabel

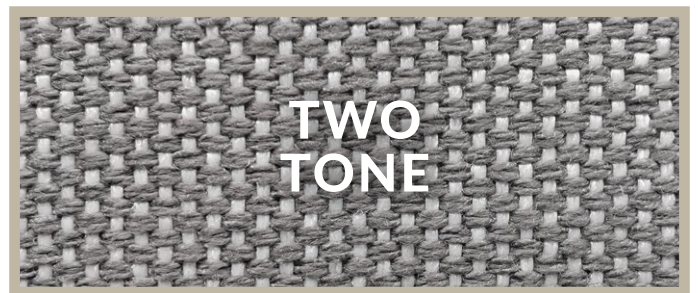

grau (54)

Stück:	ab 1	ab 50	ab 100	ab 250	ab 500
Preis (€):	21,94	18,65	16,92	16,30	<b>16,14</b>



grün meliert (717)



## 1816078 **CIRCLE** SHOPPER

urbane Shopper mit Reißverschluss-Hauptfach; rPET-Obermaterial; gepolsterter Boden; Reißverschluss-Vortasche; zwei Tragegriffe

Material: rPET 300d

Maße (cm): B 30 x H 44 x T 16

VE (Stück): 50

Werbefläche (cm, Siebdruck): auf der Vortasche B 28 x H 26

Werbearbeitungstechniken: Siebdruck; Stick; Transferdruck;

Metallemblem; Digitaldrucklabel



grün meliert (717)



blau-grau meliert (722)



schwarz meliert (678)



hellgrau meliert (728)

Stück:	ab 1	ab 50	ab 100	ab 250	ab 500
Preis (€):	10,98	9,33	8,47	8,15	<b>8,08</b>



grün (223)



## 1818019 DAILY SHOPPER

formschöner, großer Shopper; rPET-Obermaterial; Hauptfach mit hängendem Reißverschluss-Organizer; Tragesystem mit Doppelgriffen und dekorativer Schnalle

Material: rPET 600d  
 Maße (cm): B 40 x H 43 x T 16  
 VE (Stück): 25  
 Werbefläche (cm, Siebdruck): auf der Front B 28 x H 27  
 Werbeanbringungstechniken: Siebdruck; Stick; Transferdruck; Digitaldrucklabel; Metallembem



schwarz (1)



anthrazit (10)



grün (223)



rot (5)



marine (3)

Stück:	ab 1	ab 50	ab 100	ab 250	ab 500
Preis (€):	13,58	11,54	10,48	10,09	<b>9,99</b>



anthrazit (10)



anthrazit (10)



anthrazit (10)



Wertsachentasche



## 1814000 JERSEY SHOPPER

stylisher, praktischer Shopper aus angenehm feinem Jersey; verschließbar mit Reißverschluss; lange Handgriffe

Material: Polyester-Jersey

Maße (cm): B 31/45 x H 40 x T 15

VE (Stück): 50

Werbefläche (cm, Siebdruck): auf der Front B 28 x H 26

Werbeanbringungstechniken: Siebdruck; Transferdruck; Doming

Stück:	ab 1	ab 50	ab 100	ab 250	ab 500
Preis (€):	7,84	6,66	6,05	5,82	5,77



## 1807556 MODERNCLASSIC CITY-SHOPPER

hochwertiger Filzshopper; innen abnehmbare, flache Wertsachen-Reißverschlusstasche

Material: recycelter PES Filz

Maße (cm): B 37 x H 30 x T 12

VE (Stück): 25

Werbefläche (cm, Stick): auf der Front B 16 x H 14,5

Werbeanbringungstechniken: Stick; Transferdruck; Digitaldruck-label; Metallemblem; Doming

Stück:	ab 1	ab 50	ab 100	ab 250	ab 500
Preis (€):	16,28	13,84	12,56	12,10	11,98



anthrazit (10)



marine (3)



## 1805710 NEWCLASSIC SHOPPER

hochwertiger Filzshopper; innen Organizer mit Reißverschluss; loser Einlegeboden

Material: recycelter PES Filz

Maße (cm): B 26/45 x H 40 x T 14

VE (Stück): 25

Werbefläche (cm, Stick): auf der Front B 29 x H 16

Werbeanbringungstechniken: Stick; Transferdruck; Digitaldrucklabel; Metallembem

Stück:	ab 1	ab 50	ab 100	ab 250	ab 500
Preis (€):	15,97	13,58	12,32	11,87	<b>11,75</b>



anthrazit (10)



anthrazit (10)



1818024 INLAY  
187



## 1818031 SOFTBASKET FILZSHOPPER

flexibler, geräumiger Shopper für viele Einsatzwecke; großes Hauptfach mit Bodenfüßen; Reißverschluss-Vortasche; Tragesystem mit Doppelgriffen und gepolsterte Griffmanschette für besten Tragekomfort

Material: recycelter PES Filz

Maße (cm): B 40/44 x H 37 x T 20

VE (Stück): 25

Werbefläche (cm, Stick): auf der Vortasche B 16 x H 16

Werbeanbringungstechniken: Stick; Transfer; Digitaldrucklabel; Metallembem

Stück:	ab 1	ab 50	ab 100	ab 250	ab 500
Preis (€):	16,30	13,85	12,57	12,11	<b>11,99</b>



# MONO

JUST 1 MATERIAL  
100% RECYCABLE



offwhite (222)



## 1818055 MONO SHOPPER

innovativer Strick-Shopper; attraktive Kachel-Optik: Monomaterial; großes Hauptfach mit hängendem Organizer; ergonomisch geformte Träger

Material: Polyester  
Maße (cm): B 36 x H 36 x T 18  
VE (Stück): 25  
Werbefläche (cm, Stick): auf der Front B 28,5 x H 10  
Werbeanbringungstechniken: Stick; Transfer; Metallemblem



Stück:	ab 1	ab 50	ab 100	ab 250	ab 500
Preis (€):	27,59	23,45	21,29	20,50	<b>20,30</b>





beige (198)



## 1818020 SOFTBASKET SHOPPER

flexibler, geräumiger Shopper für viele Einsatzzwecke; großes Hauptfach mit Bodenfüßen; Reißverschluss-Vortasche; Tragesystem mit Doppelgriffen und gepolsterte Griffmanschette für besten Tragekomfort

Material: rPET 600d  
Maße (cm): B 40/44 x H 37 x T 20  
VE (Stück): 25

Werbefläche (cm, Siebdruck): auf der Vortasche B 27 x H 20  
Werbeanbringungstechniken: Siebdruck; Transferdruck; Stick; Digitaldrucklabel; Metallembem; Doming

Stück:	ab 1	ab 50	ab 100	ab 250	ab 500
Preis (€):	15,27	12,98	11,78	11,35	<b>11,24</b>





PVC  
free

RECYCLED  
PET 





oliv (56)



anthrazit (10)



mittelgrau (115) beige (198) oliv (56) schwarz (1)



anthrazit (10)



## 1807777 BLACKBASKET SHOPPER

formschöner Einkaufskorb mit farbigem Alurahmen und Reißverschluss-Vortasche; faltbar

Material: rPET 600d  
 Maße (cm): B 45 x H 25/45 x T 25  
 VE (Stück): 10  
 Werbefläche (cm, Siebdruck): auf der Vortasche B 25 x H 10  
 Werbeanbringungstechniken: Siebdruck; Transferdruck; Stick; Digitaldrucklabel; Metallemblem; Doming

Stück:	ab 1	ab 50	ab 100	ab 250	ab 500
Preis (€):	23,66	20,11	18,25	17,58	17,41



## 1808800 BASKET FILZSHOPPER

formschöner Filzkorb mit Alurahmen und Reißverschluss-Vortasche; faltbar

Material: recycelter PES Filz  
 Maße (cm): B 45 x H 25/45 x T 25  
 VE (Stück): 10  
 Werbefläche (cm, Stick): auf der Vortasche B 12 x H 7  
 Werbeanbringungstechniken: Stick; Transferdruck; Digitaldrucklabel; Metallemblem; Doming

Stück:	ab 1	ab 50	ab 100	ab 250	ab 500
Preis (€):	23,09	19,62	17,81	17,15	16,98



hellgrün (306)



1818024 INLAY

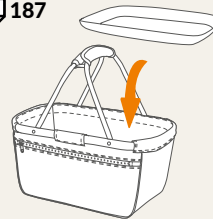

## 1803939 BASKET SHOPPER

formschöner Einkaufskorb mit Alurahmen und Reißverschluss-Vortasche; faltbar

Material: rPET 600d

Maße (cm): B 45 x H 25/45 x T 25

VE (Stück): 10

Werbefläche (cm, Siebdruck): auf der Vortasche B 25 x H 10

Werbeanbringungstechniken: Siebdruck; Transferdruck; Stick;

Digitaldrucklabel; Metallemblem; Doming

Stück:	ab 1	ab 50	ab 100	ab 250	ab 500
Preis (€):	20,99	17,84	16,19	15,59	<b>15,44</b>



schwarz (1)



marine (3)



rot (5)



royalblau (8)



anthrazit (10)



orange (169)



hellgrün (306)



flieder (789)

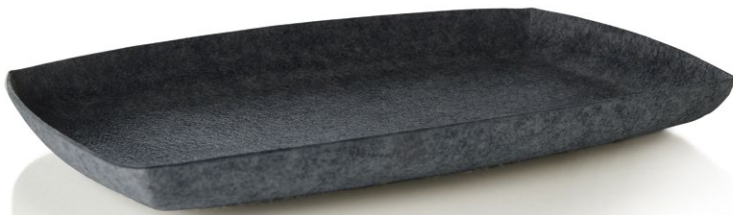

anthrazit (10)



## 1818024 BASKET INLAY

praktischer Einleger für die Modelle der (SOFT-)BASKET Serie; schützt vor Verschmutzung im Bodenbereich; erhöhter Rand zum Auffangen von Tropfwasser

Material: recycelter PES Filz  
Maße (cm): B 40,5 x H 3 x T 24  
VE (Stück): 50

Stück:	ab 1	ab 50	ab 100	ab 250	ab 500
Preis (€):	5,80	4,93	4,47	4,31	<b>4,26</b>

# KÜHLTASCHEN





jadegrün (19)



schwarz (1) marine (3) rot (5) jadegrün (19) beige (198)

## 1818049 SOFTBASKET LUNCHBAG

moderne Kühltasche; Hauptfach mit 2-Wege-Reißverschluss; großzügige Polsterung; innen abwaschbar; einseitig lösbarer, längenverstellbarer Träger mit G-Hook und Gummilasche zur Gurtfixierung; beidseitig D-Ringe zu Befestigung z.B.: für optionalen Schultergurt\* oder Schlüssel; Bodenfüße; rückseitig Schlaufen zur Befestigung am Fahrradlenker  
\*Nicht im Leistungsumfang enthalten

Material : rPET 600d  
Maße (cm): B 26 x H 17 x T 15  
VE (Stück): 20  
Werbefläche (cm, Siebdruck): auf der Vortasche B 16 x H 7  
Werbeanbringungstechniken: Siebdruck; Stick; Transfer; Metall-  
emblem; Digitaldrucklabel; Doming

Stück:	ab 1	ab 50	ab 100	ab 250	ab 500
Preis (€):	14,32	12,17	11,05	10,64	<b>10,54</b>





anthrazit (10)



## 1818050 **SOFTBASKET** FILZLUNCHBAG

zeitlose Filzkühltasche; Hauptfach mit 2-Wege-Reißverschluss; großzügige Polsterung; innen abwaschbar; einseitig lösbarer, längenverstellbarer Träger mit G-Hook und Gummilaste zur Gurtfixierung; beidseitig D-Ringe zur Befestigung z. B.: für optionalen Schultergurt\* oder Schlüssel; Bodenfüße; rückseitig Schlaufen zur Befestigung am Fahrradlenker

\*Nicht in Leistungsumfang enthalten

Material : recycelter PES Filz

Maße (cm): B 26 x H 17 x T 15

VE (Stück): 20

Werbefläche (cm, Stick): auf der Vortasche B 10 x H 5

Werbeanbringungstechniken: Stick; Transfer; Metallemblem;

Digitaldrucklabel; Doming

Stück:	ab 1	ab 50	ab 100	ab 250	ab 500
<b>Preis (€):</b>	13,99	11,89	10,79	10,39	<b>10,29</b>





grau meliert (638)



## 1816503 TREND KÜHLRUCKSACK

großer, moderner Kühlrucksack; Deckel mit dreiseitig umlaufendem 2-Wege-Reißverschluss ideal zum Befüllen; großes Hauptfach; Reißverschluss-Netzfach für Kühl-Akkus innen; außen Deckel-Reißverschlussfach; große Vortasche mit 2-Wege-Reißverschluss; gepolsterter Rücken; gepolsterte längenverstellbare Schultergurte; Handgriff

Material: Polyester 300d  
 Maße (cm): B 30 x H 42 x T 15  
 VE (Stück): 20  
 Werbefläche (cm, Siebdruck): auf dem Deckel B 17 x H 9; auf der Vortasche B 19 x H 15  
 Werbeanbringungstechniken: Siebdruck; Transferdruck; Stick; Doming; Digitaldrucklabel; Metallemblem

Stück:	ab 1	ab 50	ab 100	ab 250	ab 500
Preis (€):	19,56	16,62	15,09	14,53	<b>14,39</b>





weiß (18)



## 1802721 SPORT KÜHLTASCHE

großes Hauptfach; Vortasche mit 2-Wege-Reißverschluss; Netz-Seitenfächer; Kartenfach auf der Oberseite; abnehmbarer Umhängegurt; rückseitige Gurtschlaufen zur Befestigung am Fahrradlenker

Material: Nylon 420d

Maße (cm): B 30 x H 24 x T 18

VE (Stück): 20

Werbefläche (cm, Siebdruck): auf der Vortasche B 13 x H 13

Werbeanbringungstechniken: Siebdruck; Transferdruck; Stick;

Digitaldrucklabel; Metallemblem; Doming

### Kartenfach



schwarz (1)



marine (3)



rot (5)



weiß (18)



maigrün (187)

Stück:	ab 1	ab 50	ab 100	ab 250	ab 500
Preis (€):	19,68	16,73	15,18	14,62	<b>14,48</b>



rot (5)



## 1815028 FLOW THERMOBAG

vielseitige Kühltasche; großes gepolstertes Reißverschluss-Hauptfach; Steckverschluss für verschiedene Tragevarianten

Material: Polyester 600d  
 Maße (cm): B 21/28 x H 27 x T 10  
 VE (Stück): 50  
 Werbefläche (cm, Transferdruck): auf der Front B 17 x H 8  
 Werbeanbringungstechniken: Transferdruck; Doming

Stück:	ab 1	ab 50	ab 100	ab 250	ab 500
Preis (€):	4,82	4,09	3,72	3,58	<b>3,54</b>



HOW  
TO ...





maigrün (187)



## 1814015 SOLUTION LUNCHBAG

Hauptfach mit 2-Wege Reißverschluss; flache Vortasche; Handgriffe

Material: Polyester 600d

Maße (cm): B 25,5 x H 16 x T 15

VE (Stück): 50

Werbefläche (cm, Siebdruck): auf der Vortasche B 15 x H 7

Werbeanbringungstechniken: Siebdruck; Stick; Transferdruck;

Doming; Digitaldrucklabel; Metallemblem



rot (5)



schwarz (1)



marine (3)



maigrün (187)

Stück:	ab 1	ab 50	ab 100	ab 250	ab 500
Preis (€):	11,35	9,65	8,76	8,43	<b>8,35</b>



marine (3)



## 1809797 SOLUTION KÜHLTASCHE

großes Hauptfach mit 2-Wege-Reißverschluss geeignet für 5 x 1L-Flaschen; flache Vortasche; Handgriffe; längenverstellbarer Schultergurt

Material: Polyester 600d  
Maße (cm): B 30 x H 31 x T 15  
VE (Stück): 25

Werbefläche (cm, Siebdruck): auf der Vortasche B 21 x H 14  
Werbeanbringungstechniken: Siebdruck; Transferdruck; Stick; Doming; Digitaldrucklabel; Metallemblem

Stück:	ab 1	ab 50	ab 100	ab 250	ab 500
Preis (€):	15,97	13,58	12,32	11,87	<b>11,75</b>







oliv (56)



## 1818052 BOTTLE THERMOBAG

vielseitige Kühltasche; großes gepolstertes Reißverschluss-Hauptfach; Steckverschluss für verschiedene Tragevarianten; abnehmbarer längenverstellbarer Tragegurt

Material : rPET 600d  
 Maße (cm): B 17 x H 38 x T 11  
 VE (Stück): 50  
 Werbefläche (cm, Transfer): auf der Front B 7,5 x H 20  
 Werbeanbringungstechniken: Transfer; Doming



Stück:	ab 1	ab 50	ab 100	ab 250	ab 500
Preis (€):	5,59	4,75	4,31	4,15	<b>4,11</b>





grün (223)



## 1818017 DAILY KÜHLSHOPPER

großer Kühlshopper; rPET-Obermaterial; wertig gepolstertes Reißverschluss-Hauptfach innen abwaschbar; große Reißverschluss-Vortasche; Handgriffe mit dekorativer Schnalle

Material: rPET 600d

Maße (cm): B 33 x H 40 x T 15

VE (Stück): 25

Werbefläche (cm, Siebdruck): auf der Vortasche B 22 x H 20

Werbeanbringungstechniken: Siebdruck; Transferdruck; Sticker;

Digitaldrucklabel; Metallembem

Stück:	ab 1	ab 50	ab 100	ab 250	ab 500
Preis (€):	18,80	15,98	14,50	13,97	<b>13,83</b>



schwarz (1)

rot (5)

anthrazit (10)

marine (3)



marine (3)



## 1815015 BASKET KÜHLSHOPPER

formschöner Kühlkorb mit Alurahmen; Reißverschluss-Hauptfach; Reißverschluss-Vortasche; Magnet-Manschette; innen abwaschbar; faltbar

Material: rPET 600d  
 Maße (cm): B 45 x H 25/45 x T 25  
 VE (Stück): 10  
 Werbefläche (cm, Siebdruck): auf der Vortasche B 25 x H 10  
 Werbeanbringungstechniken: Siebdruck; Stick; Transferdruck; Doming; Digitaldrucklabel; Metallemblem

Stück:	ab 1	ab 50	ab 100	ab 250	ab 500
Preis (€):	27,68	23,53	21,35	20,56	<b>20,36</b>

hält die Temperatur ~10 h



rot (5)

schwarz (1)

marine (3)



petrol (691)

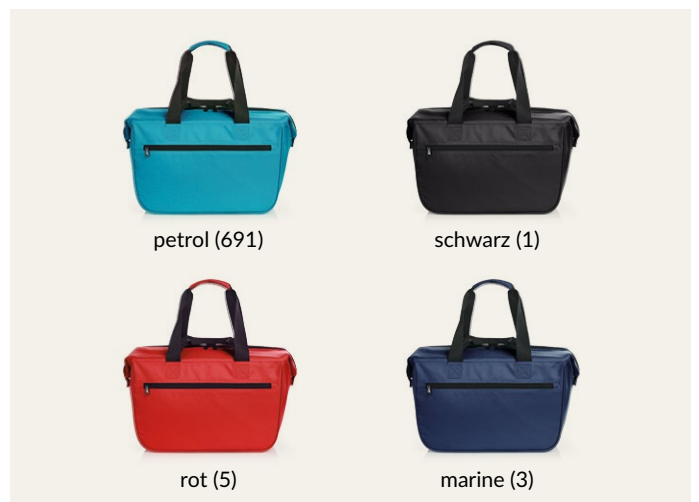

22 l

food  
gradePVC  
free

serial

## 1818030 SOFTBASKET KÜHLSHOPPER

innovativer flexibler Kühlkorb; großes 2-Wege-Reißverschluss-Hauptfach; Volumenerweiterung über seitliche Druckknopflaschen; Reißverschluss-Vortasche; innen abwaschbar; Tragesystem mit Doppelgriffen und gepolsterte Griffmanschette für besten Tragekomfort; faltbar

Material: Polyester 600d

Maße (cm): B 41 x H 25 x T 20

VE (Stück): 10

Werbefläche (cm, Siebdruck): auf der Vortasche B 25 x H 10

Werbeanbringungstechniken: Siebdruck; Stick; Transferdruck;

Doming; Digitaldrucklabel; Metallembem

Stück:	ab 1	ab 50	ab 100	ab 250	ab 500
Preis (€):	23,04	19,59	17,78	17,12	<b>16,95</b>



cyan (652)



## 1812211 FAMILY XL KÜHLTASCHE

großes Hauptfach mit 2-Wege-Reißverschluss; Netz-Seitenfächer; Einsteckfach auf der Oberseite; Handgriffe

Material: Polyester 600d  
Maße (cm): B 37 x H 20 x T 27  
VE (Stück): 20

Werbefläche (cm, Siebdruck): auf dem Deckel B 22 x H 15  
Werbeanbringungstechniken: Siebdruck; Transferdruck; Stick; Digitaldrucklabel; Metallembem; Doming



Stück:	ab 1	ab 50	ab 100	ab 250	ab 500
Preis (€):	20,87	17,74	16,10	15,51	<b>15,36</b>

# SO GUT WIE MASSGESCHNEIDERT:

DIE HALFAR®-BAUKASTEN-TASCHE.



## Wählen Sie Ihr Modell.

Kuriertasche, Schreibmappe oder Rucksack?  
 Im HALFAR®-Baukasten finden sich viele Modelle, die sich ganz einfach nach Wunsch anpassen lassen – in Farbe und Material.  
 So wird aus einer Idee im Handumdrehen eine einzigartige Tasche.



Übrigens: Alle Baukastentaschen – ob Original LorryBag® oder Modultasche – werden in unseren europäischen Werken gefertigt. Das sorgt für Qualität, Flexibilität und kurze Wege. Wir freuen uns auf Ihre Anfrage!



Direkt zum Anfrageformular!

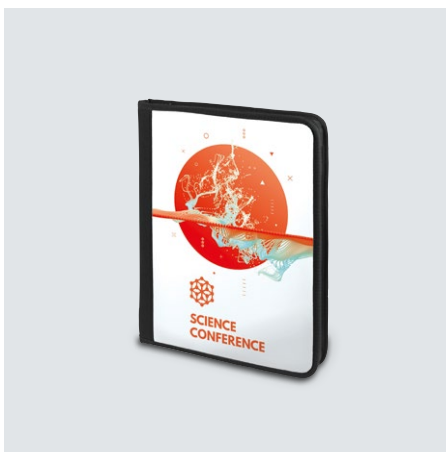

# WÄHLEN SIE IHRE LIEBLINGSFARBE.

Die Welt ist bunt – Ihre Möglichkeiten sind es auch. Ob ein Überschlag aus Plane oder Filz oder eine komplett kunterbunte Tasche, ist dann nur noch eine Frage des Geschmacks.



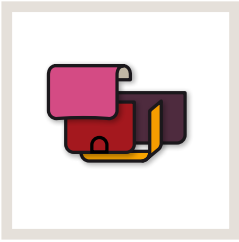

**LorryBag® ORIGINAL**  
 Von vorne bis hinten in Ihren Farben: Bei diesen Modellen können Sie für alle Schnittteile einzeln aus der ganzen Farbpalette wählen.

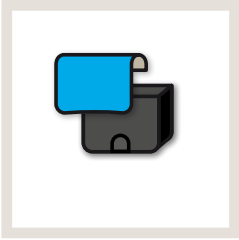

**MODUL**  
 Hier geht's beim Überschlag bunt zu, in dem Ton, den Sie aussuchen. Für den Taschenkorpus stehen verschiedene Modellvarianten zur Auswahl.



**FILZFARBEN**



**PLANENFARBEN**

# WÄHLEN SIE DAS MATERIAL.



Plane und Filz sind Klassiker aus unserem Sortiment. Sie würden gerne eigenes Material einsetzen und so eine unverwechselbare Tasche gestalten? Nur zu, wir beraten Sie gerne.

**Geht das?**

Kaffeesäcke, Airbags, Fahrradreifen – wir haben schon vieles zu Taschen verarbeitet. Ob Ihr Material für eine Tasche einsetzbar ist, checken wir vorab.

**PLANE**



**KUNSTFELL**



**FILZ**

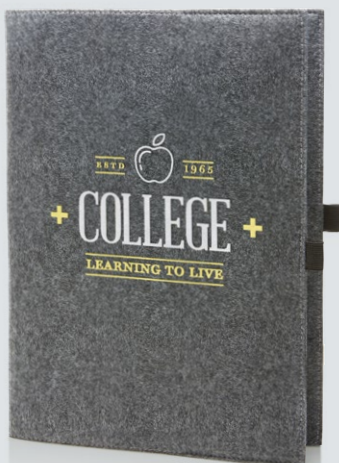

**AIRBAG-MATERIAL**



# DAS HALFAR®-BAU-KASTEN-SYSTEM.

**JEDES PROJEKT IST ANDERS – UND GENAU SO GEHEN WIR ES AUCH AN.** Was Ihre individuelle Baukastentasche kostet? Fragen Sie uns!

**WIR MACHEN IHNEN EIN ATTRAKTIVES ANGEBOT.**

## LORRYBAG® ORIGINAL



### 1109109 ORIGINAL 2 LORRYBAG® NOTEBOOK

Hauptfach mit großem, gepolstertem Überschlag; Notebookfach; Handytasche mit Lasche zum Herausheben des Handys; Einsteckfächer; Netzfächer; Fixierungsband; Steckverschluss mit dekorativem Besatz; extrabreiter, längenverstellbarer Schultergurt seitlich umlaufend; Sie bestimmen die Farbe der Zuschnitte (LKW-Plane im Preis inbegriffen!) bzw. alternative Materialien zum jeweiligen Preis

Material: LKW-Plane  
Maße (cm): B 36 x H 28 x T 11  
Werbebläche (cm, Digitaldruck): auf dem Überschlag B 35 x H 31,5  
Werbeanbringungstechniken: Siebdruck; Digitaldruck; Stick; Digitaldrucklabel; Metallembem

Preis auf Anfrage



### 1101401 ORIGINAL 1 LORRYBAG®

Hauptfach mit großem Überschlag; Klettverschluss; längenverstellbarer Schultergurt mit Rutschsicherung. Gestalten Sie Ihre einzigartige LorryBag®. Mögliche Ausstattungen auf Anfrage

Material: LKW-Plane  
Maße (cm): B 37 x H 29 x T 13  
Werbebläche (cm, Digitaldruck):  
Überschlag B 35,5 x H 38  
Werbeanbringungstechniken:  
Siebdruck; Digitaldruck; Stick;  
Digitaldrucklabel; Metallembem

### 1101401#H ORIGINAL 1 H LORRYBAG®

Material: LKW-Plane  
Maße (cm): B 26 x H 34 x T 9  
Werbebläche (cm, Digitaldruck):  
Überschlag B 25 x H 38,5  
Werbeanbringungstechniken:  
Siebdruck; Digitaldruck; Stick;  
Digitaldrucklabel; Metallembem

Preis auf Anfrage



### 1101401#M ORIGINAL 1 M LORRYBAG®

Hauptfach mit großem Überschlag; Klettverschluss; längenverstellbarer Schultergurt mit Rutschsicherung. Gestalten Sie Ihre einzigartige LorryBag®. Mögliche Ausstattungen auf Anfrage

Material: LKW-Plane  
Maße (cm): B 33 x H 25 x T 9  
Werbebläche (cm, Digitaldruck):  
Überschlag B 32 x H 31  
Werbeanbringungstechniken:  
Siebdruck; Digitaldruck; Stick;  
Digitaldrucklabel; Metallembem

### 1101401#S ORIGINAL 1 S LORRYBAG®

Material: LKW-Plane  
Maße (cm): B 23 x H 25 x T 9,5  
Werbebläche (cm, Digitaldruck):  
Überschlag B 21 x H 31  
Werbeanbringungstechniken:  
Siebdruck; Digitaldruck; Stick;  
Digitaldrucklabel; Metallembem

Preis auf Anfrage

# MODUL



## 1809110 MODUL 2 LORRYBAG® NOTEBOOK

Hauptfach; Notebookfach; Handytasche mit Lasche zum Herausheben des Handys; Einsteckfächer; Netzfächer; Fixierungsband; Steckverschluss mit dekorativem Besatz; extrabreiter, längenverstellbarer, seitlich umlaufender Schultergurt. Überschlag aus LKW-Plane (im Preis inbegriffen) oder alternative Materialien (zum jeweiligen Preis)

Material: LKW-Plane  
Maße (cm): B 36 x H 29 x T 10,5  
Werbefläche (cm, Digitaldruck): auf dem Überschlag B 35 x H 34  
Werbeanbringungstechniken: Siebdruck; Digitaldruck; Stick; Digitaldrucklabel; Metallemblem

Preis auf Anfrage



Korpusfarben:

- schwarz (1)
- weiß (18)
- silber (89)

## 1803909 MODUL 1 LORRYBAG®

Hauptfach mit Organizer-Elementen und Handyfach; Überschlag nach Wahl! Sie bestimmen die Farbe des Überschlages aus LKW-Plane (im Preis inbegriffen) oder alternative Materialien (zum jeweiligen Preis)

Material: LKW-Plane  
Maße (cm): B 37 x H 29 x T 13  
Werbefläche (cm, Digitaldruck): LKW-Plane: auf dem Überschlag B 35,5 x H 38  
Werbeanbringungstechniken: Siebdruck; Digitaldruck; Stick; Digitaldrucklabel; Metallemblem

Preis auf Anfrage



## 1803927 MODUL 1 KONFERENZMAPPE

inkl. Schreibblock; Innenmaterial und Rücken: Polyester 600d schwarz; Gestalten Sie die Vorderseite! Sie bestimmen die Farbe der Front aus LKW-Plane (im Preis inbegriffen) oder alternative Materialien (zum jeweiligen Preis)

Material: Polyester 600d & LKW-Plane / Filz  
Maße (cm): B 26 x H 34 x T 3  
Werbefläche (cm, Digitaldruck): auf der Front B 22 x H 32  
Werbeanbringungstechniken: Siebdruck; Digitaldruck; Stick; Digitaldrucklabel; Metallemblem; Doming

Preis auf Anfrage



## 1809795 MODUL 1 SCHREIBMAPPE

hochwertige, funktionale Schreibmappe mit großer Veredelungsfläche; Einsteckmöglichkeit für DIN-A4-Schreibblock, DIN-A5-Block; elastische Laschen für Stifte, USB-Stick etc

Material: recycelter PES Filz  
Maße (cm): B 26 x H 32 x T 1  
VE (Stück): 50  
Werbefläche (cm, Stick): auf der Front B 20 x H 28  
Werbeanbringungstechniken: Stick; Transferdruck; Digitaldrucklabel; Weblabel

Preis auf Anfrage

## SONDERANFERTIGUNGEN:

# DARF'S NOCH ETWAS MEHR SEIN?

## RAN ANS RAD



### Vom Notebook-Rucksack zur Radtasche

„Dieser Notebook-Rucksack ist perfekt – wenn ich den jetzt auch noch am Rad befestigen könnte...“. Gute Idee! Sonderwünsche wie diese erfüllen wir gerne! So haben wir für einen Kunden den Rucksack ACTIVE zur Fahrradtasche umgebaut. Die versteckten Halterungen verleihen ihm eine extra praktische Funktion.



gepolsterte Abdeckklappe für Fahrrad-Befestigungshaken

gepolsterte Träger

Halterungen für Fahrradgepäckträger



## EIGENE FARBE? LOGO!



### Tasche im Corporate Design.

„Kann ich die Tasche in unserem Grün bekommen?“. Aber klar! Wir fertigen unsere Taschen auf Anfrage auch in Sonderfarben.



## WENN PRODUKTE ZUR TASCHEN WERDEN



### Eigenes Material verarbeiten

„Wir würden gerne aus unseren Airbags echte Taschen machen.“ Wir freuen uns, wenn Sie eigenes, nähbares Material vorschlagen – schließlich werden daraus ganz besondere, unverwechselbare Taschen, wie diese "Air-BAGS".



# EIN TEAM - VIELE TOLLE TASCHEN

## DESIGN



## KONSTRUKTION

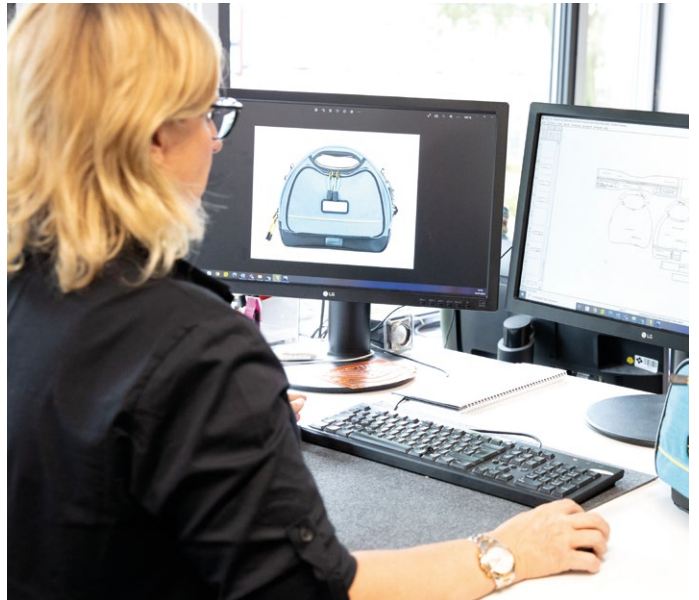

## STICK

## SIEBDRUCK

Bei uns in Bielefeld dreht sich alles um Taschen. Hier am HALFAR® Stammsitz arbeiten unsere Expert\*innen Hand in Hand. Vom ersten Entwurf bis zur letzten Naht finden Sie hier alles unter einem Dach. Was auch immer Ihre Wünsche sind, wir bringen sie in Taschenform.

**Original Bielefeld-Bags**

Entwickeln, konstruieren, zuschneiden, nähen, bedrucken, besticken: in Bielefeld fertigen wir Designs und Prototypen direkt im Haus.

**ZUSCHNITT**

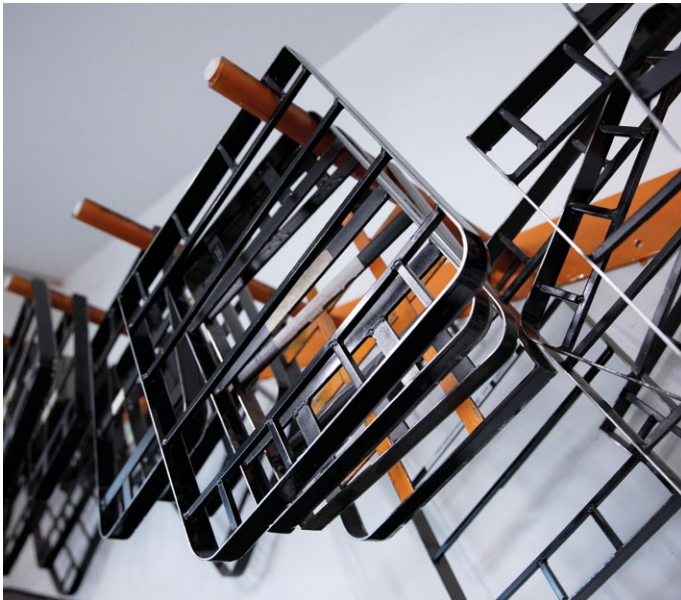

**PROTOTYPENBAU**



**TRANSFERDRUCK**

**QUALITÄTSKONTROLLE UND LOGISTIK**

## HALFAR VEREDELUNG

# EIN KLICK UND ALLES IM BLICK!

## DER NEUE ONLINE KONFIGURATOR

new

01

## FARBE AUSWÄHLEN

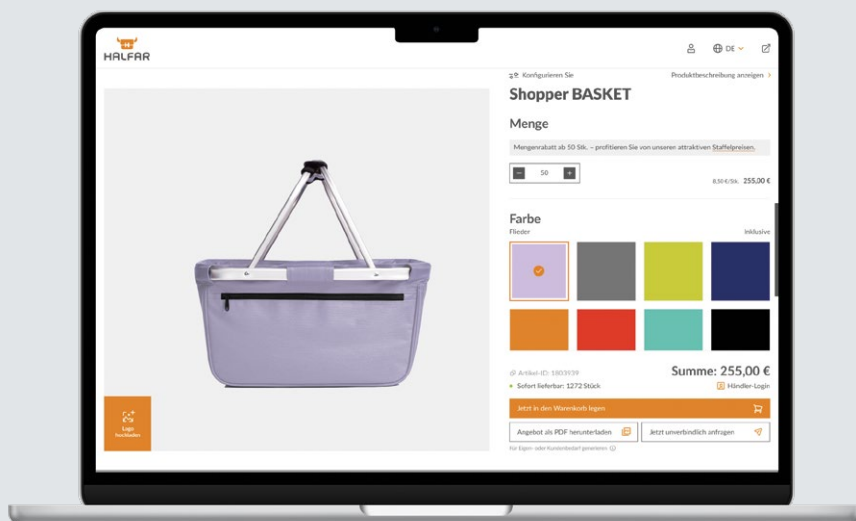

Kennen Sie schon den neuen Online-Konfigurator? Damit können Sie Ihr Logo auf unsere Taschen setzen, Farben und Designs ausprobieren und den Preis ermitteln.

Testen Sie es jetzt:



Hier Artikel konfigurieren!

02

## LOGO HOCHLADEN

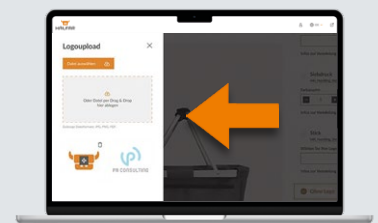

03

## VEREDELUNG AUSWÄHLEN

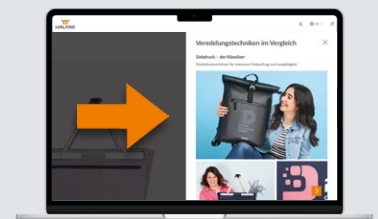

04

## FERTIG

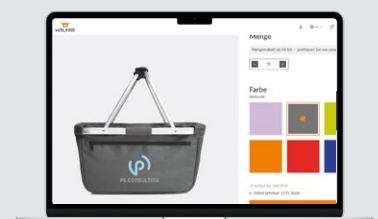



# EIN LOGO, EIN PREIS.

Was Ihre Lieblingstasche mit Ihrem Logo kostet, ist jetzt mit wenigen Klicks klar. Ob für Siebdruck, Stick oder Transferdruck: Hier bekommen Sie den einen Preis für Ihre gewählte Veredelungsart – „ALL-IN-ONE“. Los geht's!

## SIEBDRUCK

Direktdruckverfahren für intensiven Farbauftrag und Langlebigkeit



## STICK

Sehr edel und besonders langlebig. In vielen Farben. Geht mit Materialien wie Filz eine harmonische Verbindung ein.



## TRANSFERDRUCK

Für Logos mit vielen Farben, passgenauen Motiven oder Verläufen. Selbst leuchtende Neonfarben, sowie Metallic- und Reflexfarben sind möglich.



## METALLEMBLEM

Für bleibende Eindrücke. Auf Metallemblemen verewigen Sie Logos in einer besonderen Qualität. Wählen Sie aus zwei Varianten: Erstens Metallembleme mit UV-Druck für den klassisch-edlen Look. Zweitens Metallembleme mit Doming. Auf ihnen tritt das Logo farbig und sehr plastisch hervor, das Metall wirkt wie ein Rahmen.

für UV-Druck

für Doming

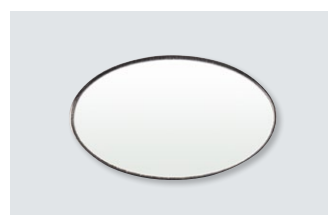
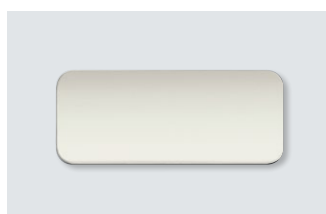
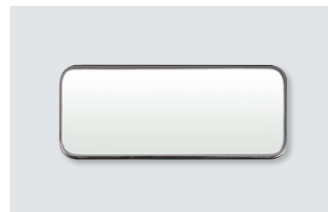

## HALFAR FAST LANE®

Die zukunftsweisende Veredelung von HALFAR®. Brillanter, punktscharfer Druck in Fotoqualität bei geringem Energieverbrauch! Schnelle Trocknung, schnelle Produktionszeiten! Haltbar, edel und außergewöhnlich. Partiiell mit Spotlack veredelbar – das ist Veredelung, die begeistert.



# DIGITALDRUCK

Hochwertige, individuelle Drucke direkt auf Werbetaschen, besonders für Fotomotive oder Motive mit feinen Farbverläufen. Mit Schutzlack überzogen, um Abplatzen und Ausbleichen zu verhindern.

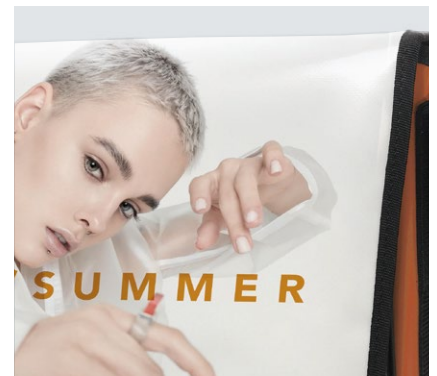

# DIGITALDRUCKLABEL

Wenn Sie besonders detailreiche Motive realisieren möchten, ist das oft nur vor dem Nähen einer Tasche möglich. Das Digitaldrucklabel allerdings bietet Flexibilität: Es kann auch nachträglich aufgebracht werden.



## ALLES LOGO?

Bei allen verwendeten Druckverfahren kann es zu geringfügigen Abweichungen innerhalb der Produktionsauflage oder zwischen dem Andruck und der Serienproduktion kommen. Abhängig vom Motiv oder bei gerasterten Motiven kann statt Siebdruck ein Transferdruck erforderlich sein. Zur Sicherstellung des Druckergebnisses empfehlen wir die Erstellung eines Andruckmusters.

- vektorisierte .eps oder .ai-Dateien
- Schriften müssen in Kurven (Pfade) umgewandelt sein
- Fotos > 300 dpi bei 1:1-Größe
- eingebettete Bitmaps > 300 dpi
- Farbangaben für Digitaldruck: CMYK
- Farbangaben für Siebdruck: PMS (Pantone)

# TASCHEN- VERZEICHNIS



# GÜRTELTASCHEN

1818058 **PURE**  
Gürteltasche



☐ 019  
ab 9,49 €

1813352 **STEP**  
Gürteltasche



☐ 020  
ab 7,34 €

1809793 **SOLUTION**  
Gürteltasche



☐ 020  
ab 5,98 €

1818022 **DAILY**  
Gürteltasche



☐ 021  
ab 5,14 €

# FREIZEIT-RUCKSÄCKE UND TURNBEUTEL

new



1818064 **BASIC**  
Rucksack

☐ 023  
ab 9,48 €



1815024 **FLOW**  
Rucksack

☐ 024  
ab 4,90 €



1813355 **SOLUTION**  
Rucksack

☐ 025  
ab 10,68 €



1802722 **KIDS**  
Rucksack

☐ 025  
ab 7,68 €



1802716 **SPORT**  
Tafrucksack

☐ 026  
ab 2,17 €



1813051 **FLASH**  
Zugbeutel

☐ 027  
ab 2,05 €



1813060 **PAINT**  
Zugbeutel

☐ 027  
ab 2,09 €



1816079 **CARE**  
Zugbeutel

☐ 028  
ab 5,37 €



1813055 **JOIN**  
Zugbeutel

☐ 029  
ab 3,96 €



1814002 **JERSEY**  
Zugbeutel

☐ 030  
ab 5,26 €



1813349 **STEP**  
Zugbeutel

☐ 030  
ab 6,58 €



1815000 **DIAMOND**  
Rucksack

☐ 031  
ab 7,56 €



1813057 **EARTH**  
Zugbeutel

☐ 032  
ab 2,67 €



1813052 **ORGANIC**  
Zugbeutel

☐ 032  
ab 2,85 €



1816063 **PLANET**  
Zugbeutel

☐ 033  
ab 2,30 €



1816505 **LIKE**  
Rucksack

☐ 034  
ab 11,39 €



1813348 **BEACH**  
Rucksack

☐ 035  
ab 10,86 €



1812204 **REFLEX**  
Zugbeutel

☐ 036  
ab 7,34 €



1812206 **REFLEX**  
Rucksack

☐ 036  
ab 18,81 €



1818036 **FELLOW**  
Notebook-  
Rucksack

☐ 037  
ab 20,97 €



1816080 **TREND**  
Monostrap

☐ 038  
ab 5,71 €



1818061 **STAR**  
Laptop-Rucksack

☐ 039  
ab 18,85 €



1818062 **STAR S**  
Rucksack

☐ 039  
ab 16,96 €



1819202 **METRO**  
Rucksack

☐ 040  
ab 18,54 €



1818038 **EVENT**  
Multibag

☐ 041  
ab 6,71 €



1813058 **URBAN**  
Notebook-  
Rucksack

☐ 042  
ab 21,72 €



1818056 **MODERNCLASSIC**  
Rucksack

☐ 043  
ab 15,83 €



1818016 **DAILY**  
Notebook-  
Rucksack

☐ 044  
ab 21,32 €

1818014 **DAILY**  
Notebook-  
Rucksack☐ 044  
ab 20,94 €1818048 **FLEX**  
Notebook-  
Rucksack☐ 045  
ab 23,65 €1819201 **MELLOW**  
Rucksack☐ 046  
ab 19,77 €1816089 **STAGE**  
Notebook-  
Rucksack☐ 046  
ab 17,33 €1818059 **PURE**  
Laptop-Rucksack☐ 047  
ab 22,97 €1815012 **LOFT**  
Notebook-  
Rucksack☐ 048  
ab 25,74 €1812198 **FASHION**  
Notebook-  
Rucksack☐ 048  
ab 19,98 €1803908 **KURIER**  
ECONOMY  
Rucksack☐ 049  
ab 23,08 €1816072 **COUNTRY**  
Rucksack☐ 050  
ab 19,12 €1816502 **COUNTRY**  
Notebook-  
Rucksack☐ 051  
ab 22,60 €1816076 **CIRCLE**  
Laptop-Rucksack☐ 052  
ab 14,29 €1816068 **LOOM**  
Rucksack☐ 052  
ab 21,28 €1816520 **LIFE**  
Notebook-  
Rucksack☐ 053  
ab 23,51 €1818039 **REFLEX M**  
Laptop-Rucksack☐ 054  
ab 27,99 €1818018 **REFLEX L**  
Notebook-  
Rucksack☐ 055  
ab 34,86 €1818032 **CIRCLE L**  
Notebook-  
Rucksack☐ 055  
ab 17,99 €1818057 **MOLLE**  
Notebook-  
Rucksack☐ 056  
ab 27,63 €1814021 **STORM**  
Rucksack☐ 057  
ab 23,97 €

## BUSINESS-RUCKSÄCKE

1816511 **KURIER**  
Notebook-  
Rucksack☐ 059  
ab 27,94 €1816514 **EUROPE**  
Notebook-  
Rucksack☐ 060  
ab 35,61 €1816510 **EUROPE**  
Notebook-  
Rollrucksack☐ 060  
ab 47,07 €1816517 **EUROPE**  
Laptop-Rucksack☐ 061  
ab 34,30 €1818015 **ACTIVE**  
Reiserucksack☐ 062  
ab 47,52 €1818034 **ACTIVE**  
Notebook-  
Rucksack☐ 063  
ab 31,66 €1816086 **EXPERT**  
Notebook-  
Rucksack☐ 064  
ab 29,40 €1819200 **ORBIT**  
Notebook-  
Rucksack☐ 065  
ab 35,55 €1812203 **IMPULSE**  
Notebook-  
Rucksack☐ 066  
ab 26,69 €1809998 **PREMIUM**  
Notebook-  
Rucksack☐ 066  
ab 32,86 €1818069 **SOLID**  
Notebook-  
Rucksack☐ 067  
ab 31,28 €1816052 **FRAME**  
Notebook-  
Rucksack☐ 068  
ab 32,71 €1815008 **HASHTAG**  
Notebook-  
Rucksack☐ 069  
ab 42,73 €1807798 **MISSION**  
Notebook-  
Rucksack☐ 070  
ab 30,89 €1814008 **GIANT**  
Business-Note-  
book-Rucksack☐ 071  
ab 36,08 €

# SPORT-RUCKSÄCKE UND ZUBEHÖR



1818054 **EXPLORE**  
Rucksack

☐☐073  
ab 37,97 €



1818025 **OUTDOOR**  
Rucksack

☐☐074  
ab 34,81 €



1818026 **OUTDOOR**  
Daypack

☐☐075  
ab 27,95 €



1809123 **TRAIL**  
Rucksack

☐☐076  
ab 32,64 €



1813062 **STEP M**  
Rucksack

☐☐077  
ab 14,41 €



1813063 **STEP L**  
Rucksack

☐☐077  
ab 17,61 €



1803310 **CITY**  
Daypack

☐☐078  
ab 10,37 €



1815023 **TEAM**  
Rucksack

☐☐078  
ab 21,41 €



1800780 **Sport**  
Rucksack

☐☐079  
ab 15,83 €



1806694 **GALAXY**  
Rucksack

☐☐079  
ab 18,75 €



1812216 **MOVE**  
Trinksystem

☐☐080  
ab 9,99 €



1816512 **REFLEX**  
Regenhülle

☐☐081  
ab 4,56 €



1809787 **SPLASH 2**  
Drybag

☐☐082  
ab 11,43 €



1809786 **SPLASH**  
Drybag

☐☐082  
ab 8,82 €



1812214 **SPLASH**  
Rucksack

☐☐083  
ab 17,30 €



1818027 **SAFE 6 L**  
Drybag

☐☐084  
ab 3,37 €



1818028 **SAFE 1.4 L**  
Drybag

☐☐084  
ab 2,79 €



1818053 **DRYBAG**  
Reißverschluss-  
Tasche

☐☐085  
ab 3,16 €

# FAHRRADTASCHEN



1818050 **SOFTBASKET**  
Filzlunchbag

☐☐087  
ab 10,29 €



1818049 **SOFTBASKET**  
Lunchbag

☐☐087  
ab 10,54 €



1818011 **CYCLE**  
Fahrradtasche

☐☐088  
ab 34,57 €



1818012 **CYCLE**  
Fahrrad-  
Lenkertasche

☐☐090  
ab 22,75 €



1818013 **CYCLE**  
Fahrrad-  
Rahmentasche

☐☐091  
ab 16,45 €











1818063 **ORBIT**  
Fahrradrucksack

☐☐093  
ab 39,36 €

## UMHÄNGETASCHEN

- |   |   |  |   |
|---|---|--|---|
| <br>1818043 <b>ACTIVE</b><br><b>Notebook-Tasche</b><br>□ 095<br>ab 30,76 €  | <br>1802814 <b>ECONOMY</b><br><b>LorryBag®</b><br>□ 096<br>ab 10,99 €              | <br>1806052 <b>STYLE</b><br><b>Umhängetasche</b><br>□ 097<br>ab 15,35 €         | <br>1815029 <b>FLOW</b><br><b>CrossBag</b><br>□ 098<br>ab 3,61 €         |
| <br>1814026 <b>ELEGANCE</b><br><b>CrossBag</b><br>□ 099<br>ab 7,97 €        | <br>1816057 <b>FRAME</b><br><b>CrossBag</b><br>□ 099<br>ab 10,99 €                 | <br>1816051 <b>FRAME</b><br><b>Notebook-Shopper</b><br>□ 100<br>ab 23,28 €      | <br>1816066 <b>LOOM</b><br><b>Umhängetasche</b><br>□ 100<br>ab 14,98 €   |
| <br>1816067 <b>LOOM</b><br><b>Multibag</b><br>□ 101<br>ab 10,75 €           | <br>1812205 <b>REFLEX</b><br><b>Umhängetasche</b><br>□ 102<br>ab 13,91 €           | <br>1812220 <b>KURIER</b><br><b>Promotiontasche</b><br>□ 102<br>ab 8,82 €       | <br>1818038 <b>EVENT</b><br><b>Multibag</b><br>□ 103<br>ab 6,71 €        |
| <br>1816071 <b>COUNTRY</b><br><b>Umhängetasche</b><br>□ 104<br>ab 14,84 € | <br>1813066 <b>MODERNCLASSIC</b><br><b>Schultertasche</b><br>□ 105<br>ab 12,14 € | <br>1807554 <b>MODERNCLASSIC</b><br><b>Kuriertasche</b><br>□ 105<br>ab 13,79 € | <br>1816077 <b>CIRCLE</b><br><b>Umhängetasche</b><br>□ 106<br>ab 7,76 € |















## LAPTOPTASCHEN UND ORGANIZER

- |  |   |   |  |
|--|---|---|--|
| <br>1818046 <b>PROFESSIONAL</b><br><b>Organizer</b><br>□ 108<br>ab 16,06 €     | <br>1818044 <b>MODERNCLASSIC</b><br><b>Inlay</b><br>□ 109<br>ab 8,80 €   | <br>1818045 <b>MODERNCLASSIC</b><br><b>Reißverschluss-Tasche</b><br>□ 109<br>ab 3,91 € | <br>1816075 <b>MODERNCLASSIC</b><br><b>Organizer</b><br>□ 110<br>ab 12,78 € |
| <br>1818029 <b>MODERNCLASSIC</b><br><b>Organizer XL</b><br>□ 111<br>ab 15,98 € | <br>1812199 <b>ATTENTION</b><br><b>Combi-Bag</b><br>□ 112<br>ab 30,74 €  | <br>1802765 <b>ECONOMY</b><br><b>Laptop-Rucksack</b><br>□ 113<br>ab 16,90 €            | <br>1816515 <b>EUROPE</b><br><b>Notebook-Tasche</b><br>□ 114<br>ab 28,49 €  |
| <br>1816521 <b>LIFE</b><br><b>Notebook-Tasche</b><br>□ 115<br>ab 19,94 €       | <br>1815011 <b>LOFT</b><br><b>Notebook-Tasche</b><br>□ 116<br>ab 22,77 € | <br>1816050 <b>FRAME</b><br><b>Notebook-Tasche</b><br>□ 116<br>ab 27,94 €              | <br>1809108 <b>MISSION</b><br><b>Business-Tasche</b><br>□ 117<br>ab 31,20 € |
| <br>1812215 <b>MISSION</b><br><b>Business-Trolley</b><br>□ 117<br>ab 70,37 €   |   |   |  |

# MAPPEN UND HÜLLEN

- |   |  |  |   |
|---|--|--|---|
|  <p>1816522 <b>LIFE</b><br/>Hülle<br/>☐ 119<br/>ab 13,97 €</p>                           |  <p>1816053 <b>FRAME</b><br/>Hülle<br/>☐ 119<br/>ab 16,18 €</p>           |  <p>1816082 <b>MODERNCLASSIC</b><br/>Laptop-Hülle<br/>☐ 120<br/>ab 6,28 €</p> |  <p>1809117 <b>MODERNCLASSIC M</b><br/>Mappe<br/>☐ 120<br/>ab 5,88 €</p>             |
|  <p>1813056 <b>ECONOMY M</b><br/>Filzhülle<br/>☐ 121<br/>ab 3,96 €</p>                   |  <p>1809997 <b>ECONOMY</b><br/>Filzhülle<br/>☐ 121<br/>ab 5,14 €</p>      |  <p>1802787 <b>Schreibmappe</b><br/>☐ 122<br/>ab 10,88 €</p>                  |  <p>1813068 <b>SCRIPT</b><br/>Schreibmappe<br/>☐ 122<br/>ab 10,24 €</p>              |
|  <p>1815013 <b>WORK</b><br/>Schreibmappe<br/>☐ 123<br/>ab 20,57 €</p>                    |  <p>1814034 <b>ELEGANCE</b><br/>Laptop-Mappe<br/>☐ 124<br/>ab 11,47 €</p> |  <p>1816056 <b>FRAME</b><br/>Organizer<br/>☐ 124<br/>ab 13,23 €</p>           |  <p><b>new</b><br/>1818067 <b>SHIFT</b><br/>Laptop-Mappe<br/>☐ 125<br/>ab 7,94 €</p> |
|  <p>1814028 <b>ELEGANCE</b><br/>Reißverschluss-<br/>Tasche<br/>☐ 126<br/>ab 3,36 €</p> |  <p>1814027 <b>ELEGANCE</b><br/>Etui<br/>☐ 126<br/>ab 3,36 €</p>        |  |   |

# SPORT- UND REISETASCHEN

- |  |   |  |   |
|--|---|--|---|
|  <p>1818033 <b>DAILY</b><br/>Weekender<br/>☐ 128<br/>ab 19,75 €</p>           |  <p><b>new</b><br/>1818070 <b>SOLID</b><br/>Sport-/<br/>Reisetasche<br/>☐ 129<br/>ab 31,66 €</p> |  <p>1818035 <b>ACTIVE</b><br/>Sport-/Reisetasche<br/>☐ 130<br/>ab 34,80 €</p> |  <p>1818037 <b>OUTDOOR</b><br/>Sporttasche<br/>☐ 131<br/>ab 18,81 €</p>        |
|  <p>1813342 <b>STEP</b><br/>Sport-/Reisetasche<br/>☐ 132<br/>ab 19,37 €</p>   |  <p>1807544 <b>CANNY</b><br/>Sporttasche<br/>☐ 133<br/>ab 5,29 €</p>                             |  <p>1814007 <b>SOLUTION</b><br/>Schuhtasche<br/>☐ 133<br/>ab 4,84 €</p>       |  <p>1801676 <b>SPORT</b><br/>Sport-/Reisetasche<br/>☐ 134<br/>ab 21,56 €</p>   |
|  <p>1815022 <b>TEAM</b><br/>Sport-/Reisetasche<br/>☐ 135<br/>ab 28,50 €</p>   |  <p>1814006 <b>CRAFT</b><br/>Multibag<br/>☐ 136<br/>ab 29,34 €</p>                               |  <p>1814017 <b>FASHION</b><br/>Reisetasche<br/>☐ 136<br/>ab 19,50 €</p>       |  <p>1816073 <b>COUNTRY</b><br/>Sport-/Reisetasche<br/>☐ 137<br/>ab 19,36 €</p> |
|  <p>1816518 <b>EUROPE</b><br/>Sport-/Reisetasche<br/>☐ 138<br/>ab 30,74 €</p> |  <p>1816069 <b>LOOM</b><br/>Sport-/Reisetasche<br/>☐ 139<br/>ab 21,98 €</p>                      |  <p>1815003 <b>COMMUNITY</b><br/>Reisetasche<br/>☐ 140<br/>ab 46,34 €</p>     |  <p>1818060 <b>PURE</b><br/>Sport-/Reisetasche<br/>☐ 141<br/>ab 29,42 €</p>    |

1816054 **FRAME**  
Sport-/Reisetasche👜 142  
ab 32,93 €1809789 **MISSION**  
Sport-/Reisetasche👜 143  
ab 33,12 €1815010 **HASHTAG**  
Roll-Reisetasche👜 144  
ab 81,59 €1813347 **IMPULSE**  
Roll-Reisetasche👜 145  
ab 51,95 €

## KOSMETIK- UND KULTURTASCHEN

1818051 **FLEX**  
Kulturtasche👜 147  
ab 8,48 €1818040 **ACTIVE**  
Kulturtasche👜 148  
ab 11,75 €1816500 **CIRCLE**  
Reißverschluss-  
Tasche👜 149  
ab 8,48 €1816055 **FRAME**  
Reißverschluss-  
Tasche👜 150  
ab 9,98 €1818021 **DAILY**  
Reißverschluss-  
Tasche👜 150  
ab 4,75 €1802719 **SPORT**  
Kulturtasche👜 151  
ab 6,05 €1801059 **BUSINESS**  
Reiseneccessaire👜 151  
ab 10,27 €1800177 **UNIVERSAL**  
Reißverschluss-  
Tasche👜 152  
ab 2,44 €1800772 **UNIVERSAL**  
Mappe👜 152  
ab 2,53 €1813059 **SWITCH**  
Reißverschluss-  
Tasche👜 153  
ab 3,59 €1807546 **COLLECT**  
Reißverschluss-  
Tasche👜 153  
ab 1,97 €1814012 **ORGANIC M**  
Reißverschluss-  
Tasche👜 154  
ab 2,54 €1814011 **ORGANICS**  
Reißverschluss-  
Tasche👜 154  
ab 2,27 €1815021 **ORGANIC**  
Beutel👜 155  
ab 4,94 €

## SHOPPER UND EINKAUFSKÖRBE

1818042 **ORGANIC**  
Freizeit-Shopper👜 157  
ab 4,93 €1816507 **SUNNY**  
Shopper👜 158  
ab 8,82 €1818066 **ORGANIC**  
Wellness-Tasche👜 159  
ab 10,77 €1814023 **BEACH**  
Shopper👜 160  
ab 8,18 €1814003 **NATIVE**  
Shopper👜 161  
ab 5,80 €1815020 **FAIR**  
Shopper👜 162  
ab 2,10 €1818041 **ORGANIC**  
Baumwolltasche👜 163  
ab 2,95 €1815021 **ORGANIC**  
Beutel👜 164  
ab 4,94 €1816061 **ORGANIC**  
Mehrwegbeutel👜 164  
ab 1,79 €1809799 **ORGANIC**  
Shopper👜 165  
ab 4,40 €1815014 **EARTH**  
Shopper👜 166  
ab 1,72 €1809798 **MALL**  
Shopper👜 167  
ab 3,99 €



1816062 **PLANET Shopper**

☐ 168  
ab 1,58 €



1816065 **PLANET Tragetasche**

☐ 169  
ab 1,43 €



1807785 **BONNY Shopper**

☐ 170  
ab 11,75 €



1807781 **SOLUTION Shopper**

☐ 170  
ab 7,34 €



1814016 **STORE Shopper**

☐ 171  
ab 4,60 €



1816070 **LOOM Shopper**

☐ 172  
ab 10,88 €



1816519 **LIFE Shopper**

☐ 173  
ab 17,98 €



1815017 **SKY Shopper**

☐ 174  
ab 8,76 €



1818023 **BIG Shopper**

☐ 175  
ab 16,14 €



1816078 **CIRCLE Shopper**

☐ 176  
ab 8,08 €



1818019 **DAILY Shopper**

☐ 177  
ab 9,99 €



1814000 **JERSEY Shopper**

☐ 178  
ab 5,77 €



1807556 **MODERNCLASSIC City-Shopper**

☐ 178  
ab 11,98 €



1805710 **NEWCLASSIC Shopper**

☐ 179  
ab 11,75 €



1818031 **SOFTBASKET Filzshopper**

☐ 179  
ab 11,99 €



1818055 **MONO Shopper**

☐ 181  
ab 20,30 €



1818020 **SOFTBASKET Shopper**

☐ 183  
ab 11,24 €



1807777 **BLACKBASKET Shopper**

☐ 185  
ab 17,41 €



1808800 **BASKET Filzshopper**

☐ 185  
ab 16,98 €



1803939 **BASKET Shopper**

☐ 186  
ab 15,44 €

1818024 **BASKET Inlay**



☐ 187  
ab 4,26 €

## KÜHLTASCHEN



1818049 **SOFTBASKET Lunchbag**

☐ 189  
ab 10,54 €



1818050 **SOFTBASKET Filzlunchbag**

☐ 190  
ab 10,29 €



1816503 **TREND Kühlrucksack**

☐ 191  
ab 14,39 €



1802721 **SPORT Kühlertasche**

☐ 192  
ab 14,48 €



1815028 **FLOW Thermobag**

☐ 193  
ab 3,54 €



1814015 **SOLUTION Lunchbag**

☐ 194  
ab 8,35 €



1809797 **SOLUTION Kühlertasche**

☐ 195  
ab 11,75 €



1818052 **BOTTLE Thermobag**

☐ 197  
ab 4,11 €



1818017 **DAILY Kühlshopper**

☐ 198  
ab 13,83 €



1815015 **BASKET Kühlshopper**

☐ 199  
ab 20,36 €



1818030 **SOFTBASKET Kühlshopper**









☐ 200  
ab 16,95 €



1812211 **FAMILY XL Kühlertasche**

☐ 201  
ab 15,36 €

# HALFAR®-BAUKASTEN

- |   |   |   |   |
|---|---|---|---|
|  <p>1109109 ORIGINAL 2<br/><b>LorryBag®<br/>Notebook</b></p> <p>☐ 208<br/>Preis auf Anfrage</p> |  <p>1101401 ORIGINAL 1<br/><b>LorryBag®</b></p> <p>☐ 208<br/>Preis auf Anfrage</p>           |  <p>1101401#H ORIGINAL 1<br/><b>LorryBag®</b></p> <p>☐ 208<br/>Preis auf Anfrage</p> |  <p>1101401#M ORIGINAL 1<br/><b>LorryBag®</b></p> <p>☐ 208<br/>Preis auf Anfrage</p>   |
|  <p>1101401#S ORIGINAL 1<br/><b>LorryBag®</b></p> <p>☐ 208<br/>Preis auf Anfrage</p>           |  <p>1809110 MODUL 2<br/><b>LorryBag®<br/>Notebook</b></p> <p>☐ 209<br/>Preis auf Anfrage</p> |  <p>1803909 MODUL 1<br/><b>LorryBag®</b></p> <p>☐ 209<br/>Preis auf Anfrage</p>      |  <p>1809795 MODUL 1<br/><b>Filzschreibmappe</b></p> <p>☐ 209<br/>Preis auf Anfrage</p> |
|  <p>1803927 MODUL 1<br/><b>Konferenzmappe</b></p> <p>☐ 209<br/>Preis auf Anfrage</p>           |   |   |   |

**WIR:DIE6** 

Gesellschafter des Profi-Netzwerks  
der Werbeartikel-Unternehmer